

WERU
GENAU MEIN FENSTER

SEETAL
MONTAGE
GMBH





IHR LEBEN. IHR WOHNEN. IHR FENSTER.

Wenn Augen die Fenster zu unserer Seele sind, dann sind unsere Fenster die Augen zur Welt. Deshalb lohnt es sich, bei der Wahl Ihres ganz persönlichen Fensters genau hinzuschauen. Wir helfen Ihnen dabei mit langjähriger Erfahrung, individueller Fertigung und diesem Fensterbuch.

Entdecken Sie Fenstersysteme, die sich wie keine anderen Ihren Wünschen anpassen. Wählen Sie Ausstattungsoptionen und innovative Fenstertechnologien, die exakt auf Ihre individuellen Wohnanforderungen abgestimmt sind. Und erfahren Sie einen kompetenten Service, der auch Ihre jeweilige Lebenssituation berücksichtigt.

Was für uns höchste Qualität und beste Beratung heißt, heißt für Sie lang anhaltende Freude an Fenstern, die individuell nach Ihren Ansprüchen gefertigt werden. Und wenn Sie die Vorzüge der führenden Fenstermarke live erleben wollen, dann schauen Sie doch direkt bei einem unserer 750 Weru-Fachbetriebe vorbei.

WERU. FENSTER FÜRS LEBEN.

WERU

GENAU MEIN FENSTER

AFINO-art

Mein Design-wie-ich-es-mag-Fenster



AFINO-top

Mein Ich-setze-Akzente-Fenster



AFINO-tec

Mein Clever-kombiniert-Fenster



AFINO-one

Mein Passt-exakt-zu-mir-Fenster



CASTELLO

Die All-in-one-Entscheidung

SERENO

Die Einfach-clever-Lösung

Mit System zum Fenster Ihrer Wahl

Die einen suchen beim Fensterkauf einen zuverlässigen Allrounder, die anderen wollen zusätzlich mehr Flexibilität oder ein spezielles Design. Wieder andere wollen farblich Akzente setzen oder legen Wert auf innovative Technologie. Und dann gibt es welche, die ein besonders schlankes Fenster für höchste architektonische Ansprüche suchen. Aber eines gilt für alle: Mit den unterschiedlichen Fenstersystemen von Weru findet jeder sein passendes Fenster.

Konfigurierbares Architektur-Fenster

- Verschmilzt rahmenlos mit der Fassade
- Garantiert großzügigen Lichteinfall durch schlanke Konstruktion
- Ermöglicht architektonische Designlösungen



Konfigurierbares Alumix-Fenster

- Ermöglicht einzigartige Farbeffekte
- Noch witterungsbeständiger durch das intelligente Zusammenwirken von Aluminium und Kunststoff
- Hochwertige Aluminium-Optik



Konfigurierbares Hightech-Fenster

- Hightech-Werkstoff ermöglicht außerordentlich große Fensterflächen
- Garantiert höchste Stabilität und dauerhafte Funktionalität durch modernste GFK-Technologie



Konfigurierbares Individual-Fenster

- Umfangreiche Form-, Farb- und Funktionsvielfalt für individuell maßgeschneiderte Fenster
- Hochwertige Materialien und größte handwerkliche Präzision garantieren hohe Stabilität, Dichtigkeit und leichte Bedienbarkeit auch noch nach vielen Jahren
- Sorgt für höchste Energieeffizienzwerte durch wärmeoptimierte Konstruktion



Vielseitiges Allround-Fenster

- Höchste Qualität in bewährter Technik
- Erfüllt jede individuelle Anforderung durch große Sortimentsvielfalt
- Zuverlässiger Klassiker für Renovierung und Neubau



Zuverlässiges Qualitäts-Fenster

- Bewährt im täglichen Gebrauch
- Für preisbewusste Qualitätskäufer
- Solide Funktionalität



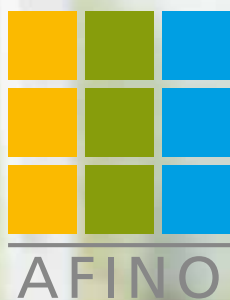

KONFIGURIERBARE PREMIUMFENSTER

Die AFINO-Familie

14 AFINO-one

Mein Passt-exakt-zu-mir-Fenster

18 AFINO-tec

Mein Clever-kombiniert-Fenster

22 AFINO-top

Mein Ich-setze-Akzente-Fenster

26 AFINO-art

Mein Design-wie-ich-es-mag-Fenster

Die AFINO-Pakete

32 Die Protect-Pakete

Ihre Antwort auf alle Sicherheitsfragen

36 Die Energy-Pakete

Ihre Lösung für mehr Energieeffizienz

40 Die Comfort-Pakete

Ihr Plus an Wohn- und Wohlfühl

INHALT

FENSTERQUALITÄT VON IHREN BESTEN SEITEN



ALLROUND-FENSTERLÖSUNGEN

46 Castello

Die All-in-one-Entscheidung

50 Sereno

Die Einfach-clever-Lösung

54 Balkon- und Terrassentüren

60 Rollladen- und Raffstore-Systeme

AUSSTATTUNGSOPTIONEN

70–73 Farben, Formen, Sprossen

74–75 Wärmeschutzglas, Glasabstandhalter

76–81 Lüftungshilfen, Permanentlüfter,
manuelle Lüfter, geregelte Lüfter

82–85 Sicherheitsglas, Sicherheitsbeschläge,
Sicherheitsgriffe, Überwachungssysteme

86–87 Schallschutzverglasung, Schallschutzprofil

88–89 Tabelle Ausstattungsoptionen

90 Über uns

92 Service

94 Montage

96 Weitere Weru-Produkte



KONFIGURIERBARE
PREMIUM
FENSTER



AFINO – ALLES EINE FRAGE DER EINSTELLUNG



Jeder sollte das Fenster bekommen, das zu ihm passt. Nicht mehr und nicht weniger. Was zunächst einfach und einleuchtend klingt, ist genauer betrachtet eine kleine Revolution in der Fensterbranche. Denn wo andere nach dem einen perfekten Fenster streben, haben wir uns daran gemacht, eine möglichst breite Vielfalt an perfekten Fenstern zu ermöglichen. So gibt es die AFINO-Fenster in vier verschiedenen Grundausprägungen, mit denen Sie Ihre ganz persönlichen Ziele verfolgen können. Vor allem aber zeichnen sich die AFINO-Fenster durch eine Vielzahl an technischen Innovationen aus, die Sie ganz nach Wunsch und Bedarf zusammenstellen können.



AFINO-one:
das konfigurierbare
Individual-Fenster
(mehr dazu ab S. 14)



AFINO-tec:
das konfigurierbare
GFK Hightech-Fenster
(mehr dazu ab S. 18)



AFINO-top:
das konfigurierbare
Alumix-Fenster
(mehr dazu ab S. 22)



AFINO-art:
das konfigurierbare
Architektur-Fenster
(mehr dazu ab S. 26)

AFINO-Paketgedanke:

Alle AFINO-Fenster können mit individuellen Paketen ausgestattet werden, damit sie genau Ihrem Maß an Sicherheit, Energieeffizienz und Komfort entsprechen. (Mehr zu den Protect-, Energy- und Comfort-Paketen ab S. 30.)

Das AFINO-System

Gut, auf alles vorbereitet zu sein



AFINO

Was ist besser als einzigartige technologische Innovationen? Einzigartige technologische Innovationen, die Sie ganz nach Belieben zusammenstellen können. Dazu bieten wir Ihnen als Basis eine neuartige Fensterkonstruktion, die dank unserer langjährigen Erfahrung in der Entwicklung, Produktion und Montage von Qualitätsfenstern das Beste vereint, was ein Kunststofffenster braucht. Das Ergebnis: ein perfektes Zusammenspiel von Flügel und Rahmen, von Profil und Verglasung, von Bautiefe und Dämmeigenschaften, von Ihren Anforderungen und unseren Innovationen.



Kälte-Stop System



Raffstore System

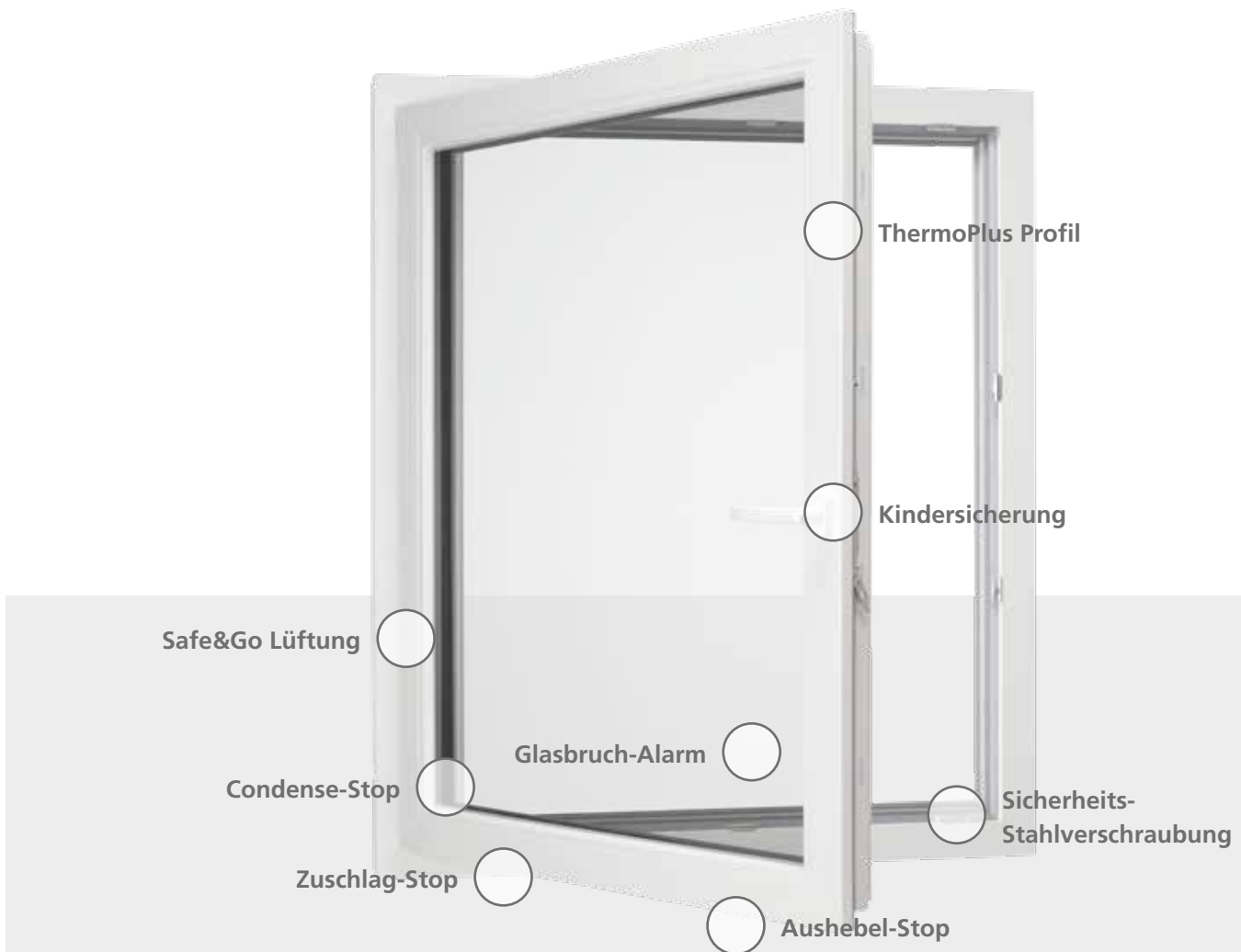

Das spricht für AFINO-Qualität

- Auch nach Jahren höchste, dauerhafte Formstabilität
- Reinigungsfreundliche Anschlagdichtung oder dämmoptimierte Mitteldichtung – Sie haben die Wahl
- Maximale Fenstergrößen dank GFK Hightech-Werkstoff und Stahllarmierung

Der Weru-Fensterkompass



Schnell und individuell zusammengestellt statt lange und vergeblich gesucht. Finden Sie in wenigen Klicks zu den AFINO-Fenstern und Paketkombinationen, die exakt Ihrem Bedarf entsprechen. Jetzt reinklicken unter www.fenster-kompass.de



Kein Wettbewerber kann bei Kunststofffenstern größere Fenstergrößen realisieren als Weru mit seinen Flügeln aus GFK Hightech-Werkstoff. Der einzigartige Materialmix aus PVC mit Stahlarmierung im Rahmen und GFK Hightech-Werkstoff mit Stahlarmierung im Flügel verleiht Ihrem Fenster dauerhafte Formstabilität. Und Ihnen dauerhaft gute Fensteransichten.

AFINO-Fenster: Highlights in Serie

Alle technischen Innovationen im Überblick



AFINO

Ob spezielle Sicherheitsbeschläge, innovative Überwachungselemente oder wirkungsvolle Details zur nochmaligen Verbesserung der Dämmeigenschaften. Ob innovative Lüftungssysteme oder spezielle Systemerweiterungen, die aus Ihrem Fenster eine Komplettlösung inklusive Verdunkelung machen. Bei AFINO-Fenstern haben Sie die Wahl. Denn wir haben die Innovationen für jeden Bedarf.



Aushebel-Stop

- Erhöht die Einbruchhemmung durch eine spezielle gegenläufige Pilzkopfzapfenverriegelung, die ein Herauschieben des Fensterflügels aus der Verriegelung verhindert.



Sicherheits-Stahlverschraubung

- Maximiert den Widerstand gegen das Aufhebeln des Fensters durch mehrfach in spezielle Stahlverstärkungen verschraubte Verriegelungen
- Sorgt für zusätzliche Belastbarkeit und Stabilität von Rahmen und Fenster durch generelle Verschraubung der tragenden Bauteile im Stahl



Kindersicherung

- Schützt vor ungewolltem Öffnen durch Kinderhand
- Der spezielle Kipp-vor-Dreh-Mechanismus sorgt dafür, dass Kinder das Fenster nur in Kippstellung und nicht in Öffnungsstellung bringen können
- Öffnen nur mit Schlüssel möglich



Zuschlag-Stop

- Verhindert beim Stoßlüften das Zuschlagen des Flügels durch Fixierung des Flügels
- Begrenzt variabel die Lüftungsweite des Fensters



Glasbruch-Alarm

- Alarmiert durch lauten Signalton beim Einschlagen der Scheibe
- Schreckt vor Einbruchsversuchen ab
- Verhindert Fehlalarm durch doppelten Sensor-Mechanismus (Vibration und Frequenz)



ThermoPlus Profil

- Optimiert die Wärmeeffizienz des Profilsystems durch ausgeklügelte Kammergeometrie gepaart mit Wärmedämmschaum
- Verbessert die Energieeffizienz durch Rundum-Ausschäumung auch im Profileckbereich
- Sorgt für Wohlbefinden durch gleichmäßig warme Glas- und Oberflächentemperatur

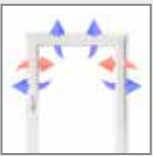

Safe&Go Lüftung

- Ermöglicht Raumlüftung bei verriegeltem Fenster durch Spezialbeschlag, der den Fensterflügel mit einem Lüftungsspalt von 10 mm oben zum Rahmen abstellt.
- Der Lüftungsspalt garantiert eine kontinuierliche Grundlüftung ohne Zugscheinungen und verhindert das Eintreten von Wasser, selbst bei Schlagregen.
- Spezialbeschlag sorgt auch in Lüftungsstellung für erhöhte Einbruchhemmung bis zur Sicherheitsklasse RC 2

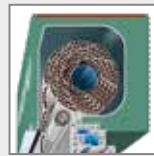

Kälte-Stop System

- Verringert Wärmeverlust und reduziert Kältebrücken durch außenliegende Revisionsöffnung
- Verhindert Zuglufterscheinung durch zur Raumseite geschlossenen Kasten



Condense-Stop

- Verringert Kondensatbildung auf der Glasscheibe oberhalb der Glasleiste durch hochdämmenden Kunststoff-Glasabstandhalter
- Warme Kante sorgt für angenehmes Wohnklima durch gleichmäßige Oberflächentemperatur



Raffstore System

- Steuert individuell Ihr Tageslicht
- Außenliegender Raffstore verhindert übermäßiges Aufheizen der Räume bei großen Fensterfronten
- Direkt auf dem Fenster montiert als Unterputzlösung praktisch unsichtbar in der Fassade
- Raffstore-Kasten und Fenster sind optimal aufeinander abgestimmt



AFINO-one



AFINO

MEIN PASST-EXAKT-ZU-MIR-FENSTER

Sie achten bei einem Neuwagen gern auf die individuellen Ausstattungsoptionen? Sie gestalten Ihre Wohnungseinrichtung nach Ihrem persönlichen Geschmack und Stil? Dann kommt Ihnen AFINO-one gerade recht. Das bringt bereits in seiner Grundausstattung außerordentliche Qualitäten mit. Und mit den variabel konfigurierbaren AFINO-Paketen können Sie dem Ganzen noch eins draufsetzen. So wird AFINO-one zur ersten Wahl für alle, die ein auf ihre Bedürfnisse maßgeschneidertes Fenster suchen.

AFINO-one

Das konfigurierbare Individual-Fenster



AFINO

Die Wahl Ihrer Fenster ist eine wichtige Entscheidung. Dabei stehen zwei Aspekte im Vordergrund: Individualität und Langlebigkeit. Unabhängig, ob Sie Ihre Fenster weiß oder farbig, rechteckig, schräg oder rund, mit glasteilender oder aufgesetzter Sprosse wünschen, mit AFINO-one machen Sie aus Wünschen Wirklichkeit. Ganz nach Ihrem persönlichen Geschmack und Bedarf, aber immer mit hervorragender Wärmedämmung, hoher Stabilität sowie dauerhafter Funktionalität und Dichtigkeit.

Technische Merkmale AFINO-one

Profilsystem	6-Kammer-Profil Bautiefe: 86 mm 2 oder 3 Dichtungen Rahmen: PVC-Profil mit genereller Stahlaussteifung Flügel: PVC-Profil mit genereller Stahlaussteifung
Wärmedämmung	U-Wert Fenster bis $U_w = 0,68 \text{ W/(m}^2\text{K)}$ U-Wert Verglasung bis $U_g = 0,4 \text{ W/(m}^2\text{K)}$
Schalldämmung	Schalldämmwert Fenster bis $R_w = 47 \text{ dB}$
Dichtungen	Eingezogene EPDM-Anschlagdichtungen (extrem witterungsbeständig mit hohem Rückstellvermögen)
Sicherheit	130-kg-Bänder bereits im Standard Standardmäßige Pilzkopfzapfenverriegelungen Aufrüstbar bis zur Sicherheitsklasse RC 2 nach DIN EN 1627-1630
Beschlagsbefestigung	Alle sicherheitsrelevanten und tragenden Bauteile werden in Stahl verschraubt
Maximale Flügelgrößen	Fenster 1500 mm x 1550 mm Balkontüren 1200 mm x 2500 mm



AFINO-one MD
(Mitteldichtungssystem mit drei Dichtungen)



AFINO-one AD
(Anschlagdichtungssystem mit zwei Dichtungen)

AFINO-one

- Umfangreiche Form-, Farb- und Funktionsvielfalt für individuell maßgeschneiderte Fenster
- Hochwertige Materialien und größte handwerkliche Präzision garantieren hohe Stabilität, Dichtigkeit und leichte Bedienbarkeit auch noch nach vielen Jahren
- Sorgt für höchste Energieeffizienzwerte durch wärmeoptimierte Konstruktion



Höchste Energieeffizienz

Optimal aufeinander abgestimmte Profilparameter wie Bautiefe, Kammeranzahl und -größe sorgen für beste Profil-Wärmeschutzeigenschaften. Mit speziellen Weru-Wärmeschutzgläsern erreichen die Fenster Wärmedämmwerte bis $U_w = 0,68 \text{ W/(m}^2\text{K)}$. Hierdurch verringern Sie Ihren Energieverbrauch und sparen Heizkosten.



Farben ohne Grenzen

Wollen Sie farbliche Akzente setzen oder lieber klassisch Ihrem Lebensstil Ausdruck verleihen? Sie haben die Wahl – neben 14 Unistrukturfarben und 10 Holzstrukturfarbtönen stehen Ihnen ca. 200 RAL-Classic-Farbtöne zur Verfügung. Näheres zu Ihren Gestaltungsmöglichkeiten finden Sie auf Seite 70.



Hohe Funktionssicherheit

Tragende Beschlagteile wie Bänder sind bei AFINO-one mehrfach im Stahl verschraubt. Das stellt die dauerhafte Funktion sowie die hohe Lebensdauer Ihres Fensters, auch beim Einsatz von sehr schweren 3-Scheiben-Gläsern, sicher und sorgt außerdem für leichtgängige Bedienung.



Mehr Stabilität und Einbruchschutz

Die rundum laufende Stahlarmierung im Rahmen und im Flügel garantieren höchste Stabilität und Verwindungssteifigkeit. Die bereits in der Standardausführung im Stahl verschraubten Schließbleche erschweren zusätzlich das Aufhebeln der Fenster.



Dauerhaft dicht

Unsere hochwertigen EPDM-Anschlagdichtungen halten, was sie versprechen, auch noch nach vielen Jahren. Das extrem witterungsbeständige Material mit hohem Rückstellvermögen garantiert dauerhafte Dichtigkeit. Zugluft und Wärmeverluste werden dadurch vermieden.



Reinigungsfreundlichkeit

Durch konstruktive Vermeidung von Nuten und Vertiefungen ist das Fenster, besonders auch im Falzbereich, sehr leicht zu reinigen.

AFINO-tec



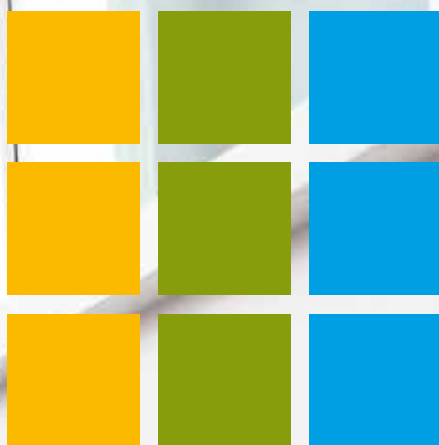

AFINO

MEIN CLEVER-KOMBINIERT-FENSTER

Ob Sie sich in fünf Jahren noch an den Namen des Fensters erinnern, für das Sie sich heute entschieden haben? Wir wissen es nicht. Was wir aber sehr wohl wissen, ist, dass Sie sich mit AFINO-tec in fünf Jahren noch keine Gedanken über neue Fenster machen müssen. Genauso wenig wie in 10 oder 15 Jahren. Warum das so ist? Weil Sie mit AFINO-tec ein Fenster bekommen, das für Sie mitdenkt und sogar vorausschaut. Denn seine heutigen Innovationen machen sich vor allem auf Dauer bezahlt. Und über die variabel konfigurierbaren und kombinierbaren AFINO-Pakete können Sie Ihr AFINO-tec noch besser auf Ihren jetzigen und zukünftigen Bedarf abstimmen.

AFINO-tec

Das konfigurierbare Hightech-Fenster



AFINO

Technische Spielereien überlassen wir anderen. Bei uns dient neueste Technik niemals nur dem Selbstzweck, sondern verfolgt das klare Ziel, Ihnen mit jeder Innovation einen eindeutigen Mehrwert zu bieten. Und genau das tut AFINO-tec bereits als Basisfenster. Mit seiner generellen Stahlarmerung im Rahmen, dem GFK Hightech-Werkstoff und den im Stahl verschraubten tragenden Bauteilen übertrifft es andere Fenster an dauerhafter Formstabilität und punktueller Widerstandskraft. Das bedeutet für Sie hohe Sicherheit und maximalen Werterhalt. Hinzu kommen ein gleichbleibend hoher Bedienkomfort und exzellente Dämmwerte für ein außergewöhnliches Wohngefühl.

Technische Merkmale AFINO-tec

Profilsystem	6-Kammer-Profil Bautiefe: 86 mm 2 oder 3 Dichtungen Rahmen: PVC-Profil mit genereller Stahlaussteifung Flügel: GFK Hightech-Werkstoff mit zusätzlicher Stahlaussteifung bei Übergrößen
Wärmedämmung	U-Wert Fenster bis $U_w = 0,68 \text{ W/(m}^2\text{K)}$ U-Wert Verglasung bis $U_g = 0,4 \text{ W/(m}^2\text{K)}$
Schalldämmung	Schalldämmwert Fenster bis $R_w = 47 \text{ dB}$
Dichtungen	Eingezogene EPDM-Anschlagdichtungen (extrem witterungsbeständig mit hohem Rückstellvermögen)
Sicherheit	130-kg-Bänder bereits im Standard Standardmäßige Pilzkopfpapfenverriegelungen Aufrüstbar bis zur Sicherheitsklasse RC 3 nach DIN EN 1627-1630
Beschlagsbefestigung	Alle sicherheitsrelevanten und tragenden Bauteile werden in Stahl verschraubt
Maximale Flügelgrößen	Fenster 1600 mm x 1700 mm Balkontüren 1300 mm x 2600 mm

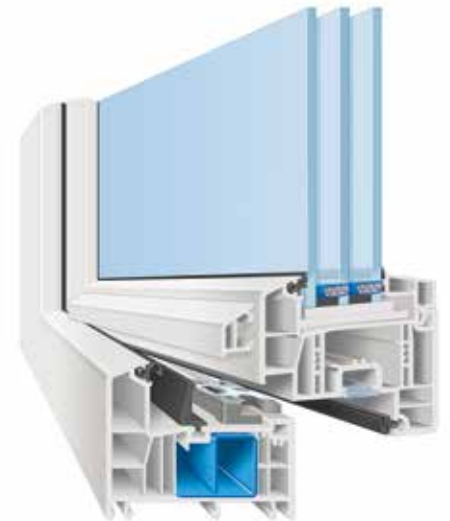

AFINO-tec MD
(Mitteldichtungssystem mit drei Dichtungen)



AFINO-tec AD
(Anschlagdichtungssystem mit zwei Dichtungen)

AFINO-tec

- Hightech-Werkstoff ermöglicht außerordentlich große Fensterflächen
- Garantiert höchste Stabilität und dauerhafte Funktionalität durch modernste GFK-Technologie



Höchste Energieeffizienz

Optimal aufeinander abgestimmte Profilparameter wie Bautiefe, Kammeranzahl und -größe sorgen für beste Profil-Wärmeschutzigenschaften. Mit speziellen Weru-Wärmeschutzgläsern erreichen die Fenster Wärmedämmwerte bis $U_w = 0,68 \text{ W/(m}^2\text{K)}$. Hierdurch verringern Sie Ihren Energieverbrauch und sparen Heizkosten.



Hohe Funktionssicherheit

Tragende Beschlagteile wie Bänder sind bei AFINO-tec mehrfach im Stahl verschraubt. Das stellt die dauerhafte Funktion sowie die hohe Lebensdauer Ihres Fensters, auch beim Einsatz von sehr schweren 3-Scheiben-Gläsern, sicher und sorgt außerdem für leichtgängige Bedienung.

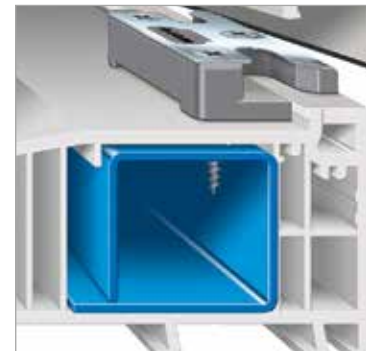

Mehr Stabilität und Einbruchschutz

Die rundum laufende Stahlarmierung im Rahmen sowie der GFK Hightech-Werkstoff im Flügel garantieren höchste Stabilität und Verwindungssteifigkeit. Die bereits in der Standardausführung im Stahl verschraubten Schließbleche erschweren zusätzlich das Aufhebeln der Fenster.



Mehr Licht und Sicht

Der Trend geht zu geschosshohen Fensterelementen, die höheren Lichteinfall und passive Solargewinne ermöglichen. Wir unterstützen diesen Trend mit faserverstärkten Flügelprofilen. Kombiniert mit Stahlaussteifungen sorgen sie für höchste Stabilität und ermöglichen außergewöhnlich große Fenstermaße.



Dauerhaft dicht

Unsere hochwertigen EPDM-Anschlagdichtungen halten, was sie versprechen, auch noch nach vielen Jahren. Das extrem witterungsbeständige Material mit hohem Rückstellvermögen garantiert dauerhafte Dichtigkeit. Zugluft und Wärmeverluste werden dadurch vermieden.



Reinigungsfreundlichkeit

Durch konstruktive Vermeidung von Nuten und Vertiefungen ist das Fenster, besonders auch im Falzbereich, sehr leicht zu reinigen.

AFINO- top



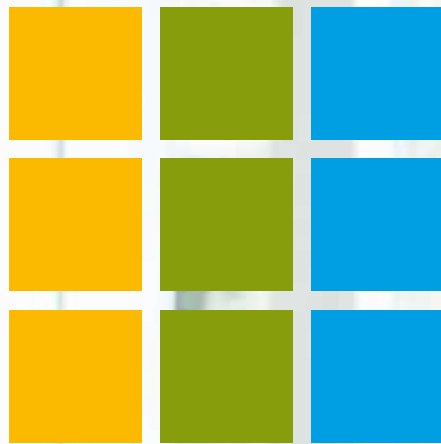

AFINO

MEIN ICH-SETZE-AKZENTE-FENSTER

Für den einen ist Farbe kreativer Ausdruck seiner Persönlichkeit, für den anderen ist ein schöner Farbton ein sehr persönliches, sinnliches Erlebnis und für den Dritten verbinden sich mit einer bestimmten Farbe ganz bestimmte Erinnerungen. Ganz gleich was Farbe für Sie bedeutet und welche Farbe Ihnen am besten gefällt, mit AFINO-top haben Sie die Möglichkeit, auch bei der Fensterwahl Ihrem individuellen Geschmack zu folgen.

AFINO-top

Das konfigurierbare Alumix-Fenster



AFINO

AFINO-top erfüllt Ihnen gleich zwei Wünsche auf einmal. Sie bekommen sowohl alle Vorzüge eines Kunststofffensters der neuen AFINO-Familie inklusive der AFINO-Paketoptionen als auch die optischen sowie technischen Vorzüge der Aluminium-Oberfläche mit ihren erweiterten Farbmöglichkeiten. Und nebenbei bietet Ihnen die hochwertige Aluminium-Vorsatzschale einen zusätzlichen Witterungsschutz.

Technische Merkmale AFINO-top

Profilsystem	6-Kammer-Profil mit Aluminium-Vorsatzschale Bautiefe: 89 mm 2 oder 3 Dichtungen Rahmen: PVC-Profil mit genereller Stahlaussteifung Flügel: PVC-Profil mit genereller Stahlaussteifung Aluminium-Vorsatzschale stumpf gestoßen Charakteristische, moderne Aluminium-Optik
Wärmedämmung	U-Wert Fenster bis $U_w = 0,68 \text{ W/(m}^2\text{K)}$ U-Wert Verglasung bis $U_g = 0,4 \text{ W/(m}^2\text{K)}$
Schalldämmung	Schalldämmwert Fenster bis $R_w = 47 \text{ dB}$
Dichtungen	Eingezogene EPDM-Anschlagdichtungen (extrem witterungsbeständig mit hohem Rückstellvermögen)
Sicherheit	130-kg-Bänder bereits im Standard Standardmäßige Pilzkopfpapfenverriegelungen Aufrüstbar bis zur Sicherheitsklasse RC 2 nach DIN EN 1627-1630
Beschlagsbefestigung	Alle sicherheitsrelevanten und tragenden Bauteile werden in Stahl verschraubt
Maximale Flügelgrößen	Fenster 1500 mm x 1550 mm Balkontüren 1200 mm x 2500 mm

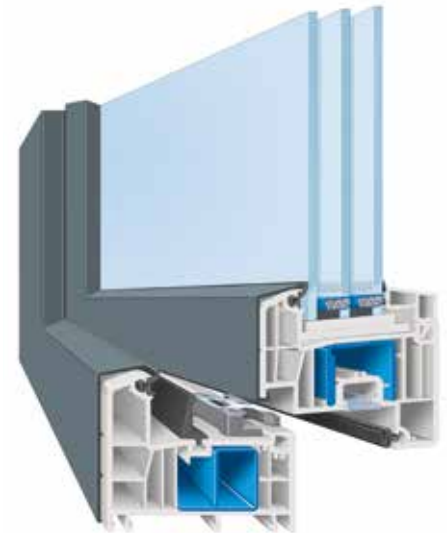

AFINO-top MD
(Mitteldichtungssystem mit drei Dichtungen)

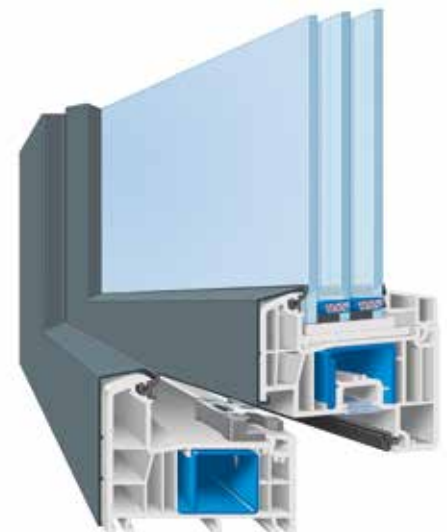

AFINO-top AD
(Anschlagdichtungssystem mit zwei Dichtungen)



Moderne Optik mit stumpf gestoßener
Aluminium-Vorsatzschale

AFINO-top

- Ermöglicht einzigartige Farbeffekte
- Noch witterungsbeständiger durch das intelligente Zusammenwirken von Aluminium und Kunststoff
- Hochwertige Aluminium-Optik



PREMIUMFENSTER

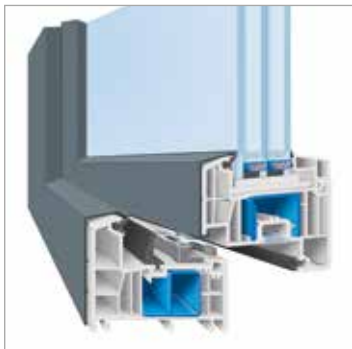

Alu trifft Kunststoff – intelligente Materialkombination

AFINO-top vereint die Vorzüge zweier unterschiedlicher, hochwertiger Materialien in einem Fenster. Das hochwärmedämmende Kunststoffprofil wird kombiniert mit den Vorteilen einer hochwertigen reinigungsfreundlichen und ästhetisch anspruchsvoll gestalteten Aluminium-Vorsatzschale.



Farben ohne Grenzen

Wollen Sie farbliche Akzente setzen oder lieber klassisch Ihrem Lebensstil Ausdruck verleihen? Mit der Aluminium-Vorsatzschale haben Sie die Wahl – neben 15 Standardfarben in Matt und 9 Holzstrukturfarbtönen stehen Ihnen ca. 200 RAL-Classic-Farbtöne zur Verfügung. Näheres zu Ihren Gestaltungsmöglichkeiten finden Sie auf Seite 71.

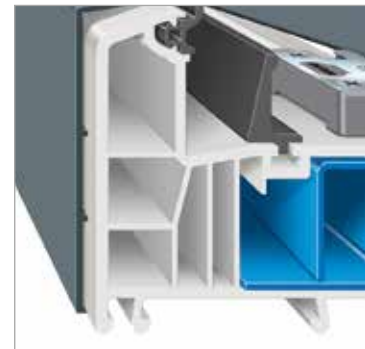

Geringe Wärmeübertragung

Die spezielle Aluminium-Vorsatzschalen-Konstruktion garantiert eine spannungsfreie Verbindung. Die geringen Kontaktflächen zwischen Aluminium-Vorsatzschale und Kunststoffprofil unterbrechen die direkte Wärmeleitung und verhindern ein Auskühlen der Kunststoffprofil-Oberfläche.

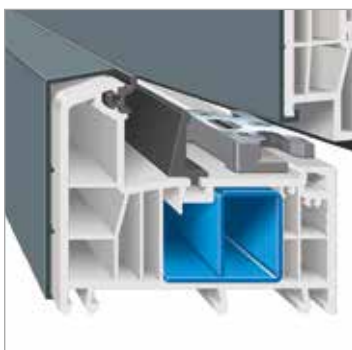

Höchste Energieeffizienz

Optimal aufeinander abgestimmte Profilparameter wie Bautiefe, Kammeranzahl und -größe sorgen für beste Profil-Wärmeschutz Eigenschaften. Mit speziellen Weru-Wärmeschutzgläsern erreichen die Fenster Wärmedämmwerte bis $U_w = 0,68 \text{ W/(m}^2\text{K)}$. Hierdurch verringern Sie Ihren Energieverbrauch und sparen Heizkosten.



Hohe Funktionssicherheit

Tragende Beschlagteile wie Bänder sind bei AFINO-top mehrfach im Stahl verschraubt. Das stellt die dauerhafte Funktion sowie die hohe Lebensdauer Ihres Fensters, auch beim Einsatz von sehr schweren 3-Scheiben-Gläsern, sicher und sorgt außerdem für leichtgängige Bedienung.



Mehr Stabilität und Einbruchschutz

Die rundum laufende Stahlarmierung im Rahmen garantiert höchste Stabilität und Verwindungssteifigkeit. Die bereits in der Standardausführung im Stahl verschraubten Schließbleche erschweren zusätzlich das Aufhebeln der Fenster.

AFINO-art



AFINO

MEIN DESIGN-WIE-ICH-ES-MAG-FENSTER

Wussten Sie, dass auch Häuser eine schlanke Linie haben können? Mit dem AFINO-art treffen Sie die richtige Entscheidung für mehr Eleganz nach außen und mehr Helligkeit nach innen. Die rahmenlose Klebeflügel-Konstruktion vergrößert optisch Ihr Fenster und sorgt im Innern vor allem für angenehme Tageslicht-Atmosphäre, die auch den Räumen eine gewisse Leichtigkeit verleiht.

AFINO-art

Das konfigurierbare Architektur-Fenster



AFINO

Auch wenn bei AFINO-art auf den ersten Blick vor allen Dingen die Optik zu begeistern weiß, können Sie sich ebenso auf die inneren Qualitäten freuen. Modernes Bauen und Sanieren heißt schließlich auch sorgfältige Materialauswahl im Hinblick auf die maximal erreichbare Energieeffizienz. Darüber hinaus macht AFINO-art auch in puncto Sicherheit keine Kompromisse. Wir zeigen Ihnen gern, was alles hinter dem architektonischen Geheimnis von AFINO-art steckt und wie Sie mit den AFINO-Paketoptionen sogar noch mehr für sich herausholen können.

Technische Merkmale AFINO-art

Profilsystem	6-Kammer-Profil Bautiefe: 89 mm 2 oder 3 Dichtungen Rahmen: PVC-Profil mit genereller Stahl- aussteifung und Aluminium-Vorsatzschale Flügel: GFK Hightech-Werkstoff mit zusätzlicher Stahlaussteifung bei Übergrößen Isolierglasscheibe generell im Flügel verklebt Aluminium-Vorsatzschale stumpf gestoßen Charakteristische, moderne Aluminium-Optik mit 10° Schräge
Wärmedämmung	U-Wert Fenster bis $U_w = 0,68 \text{ W/(m}^2\text{K)}$ U-Wert Verglasung bis $U_g = 0,4 \text{ W/(m}^2\text{K)}$
Schalldämmung	Schalldämmwert Fenster bis $R_w = 39 \text{ dB}$
Dichtungen	Eingezogene EPDM-Anschlagdichtungen (extrem witterungsbeständig mit hohem Rückstellvermögen)
Sicherheit	130-kg-Bänder bereits im Standard Standardmäßige Pilzkopfzapfenverriegelungen Beschlagsausführung wie bei geprüften Elementen der Sicherheitsklasse RC 1 möglich
Beschlagsbefestigung	Alle sicherheitsrelevanten und tragenden Bauteile werden in Stahl verschraubt
Maximale Flügelgrößen	Fenster 1300 mm x 1700 mm Balkontüren 1000 mm x 2300 mm



AFINO-art MD
(Mitteldichtungssystem mit drei Dichtungen)



AFINO-art AD
(Anschlagdichtungssystem mit zwei Dichtungen)



Moderne Optik mit stumpf gestoßener
Aluminium-Vorsatzschale

AFINO-art

- Verschmilzt rahmenlos mit der Fassade
- Garantiert großzügigen Lichteinfall durch schlanke Konstruktion
- Ermöglicht architektonische Designlösungen



Architektonische Designlösung

Das anspruchsvolle Designfenster für alle, die besondere architektonische Akzente setzen wollen – Flügel und Rahmen verschmelzen zu einer Einheit. Schlanke Rahmenansichten ermöglichen einen hohen Lichteinfall und verkörpern eine moderne, klare Linienführung. Das rahmenlos wirkende Fenster integriert sich perfekt in das Design der Fassade.



Farben ohne Grenzen

Die Farbe Ihrer Fenster verrät viel über Ihre Persönlichkeit. Wollen Sie farbliche Akzente setzen oder lieber klassisch Ihrem Lebensstil Ausdruck verleihen? Mit der Aluminium-Vorsatzschale haben Sie die Wahl – neben 15 Standardfarben in Matt stehen Ihnen ca. 200 RAL-Classic-Farbtöne zur Verfügung. Näheres zu Ihren Gestaltungsmöglichkeiten finden Sie auf Seite 71.



Hohe Funktionssicherheit

Tragende Beschlagteile wie Bänder sind bei AFINO-art mehrfach im Stahl verschraubt. Das stellt die dauerhafte Funktion sowie die hohe Lebensdauer Ihres Fensters, auch beim Einsatz von sehr schweren 3-Scheiben-Gläsern, sicher und sorgt außerdem für leichtgängige Bedienung.



Mehr Stabilität und Einbruchschutz

Die rundum laufende Stahlarmierung im Rahmen sowie der GFK Hightech-Werkstoff im Flügel garantieren höchste Stabilität und Verwindungssteifigkeit. Die bereits in der Standardausführung im Stahl verschraubten Schließbleche erschweren zusätzlich das Aufhebeln der Fenster.



Dauerhaft dicht

Unsere hochwertigen EPDM-Anschlagdichtungen halten, was sie versprechen, auch noch nach vielen Jahren. Das extrem witterungsbeständige Material mit hohem Rückstellvermögen garantiert dauerhafte Dichtigkeit. Zugluft und Wärmeverluste werden dadurch vermieden.



Reinigungsfreundlichkeit

Durch konstruktive Vermeidung von Nuten und Vertiefungen ist das Fenster, besonders auch im Falzbereich, sehr leicht zu reinigen.

AFINO PAKETE

KONFIGURIERBARE PREMIUMQUALITÄT

Der Weru-Fensterkompass



Schnell und individuell zusammengestellt statt lange und vergeblich gesucht. Jetzt reinklicken unter www.fenster-kompass.de

So individuell wie Sie: die AFINO-Paketkombinationen



Welcher Fenstertyp passt zu mir? Wie sieht das optimale Badfenster aus? Welchen Schutz brauchen meine Fenster im Erdgeschoss? Wie kann ich mit Fenstern aktiven Umweltschutz betreiben? Individuelle Fragen brauchen individuelle Antworten und Lösungen. Aus diesem Grund gibt es die flexibel konfigurierbaren AFINO-Pakete. Mit dem AFINO-Paketprogramm bestehend aus Protect, Energy und Comfort bestimmen Sie, wie viel mehr Sicherheit, wie viel mehr Energieeffizienz und wie viel mehr Bedienkomfort Ihr individuelles AFINO-Fenster haben soll.

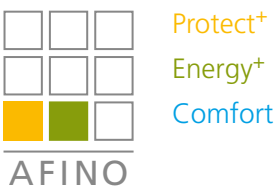

Mein Aufpass-Fenster

Mit dem abschließbaren Griff, dem Sicherheitsbeschlag (geeignet für Elemente der Sicherheitsklasse RC 1), dem Aushebel-Stop und den besonderen Sicherheitsschließstücken des Pakets Protect⁺ sowie der KlimaTherm-Verglasung inklusive Condense-Stop des Pakets Energy⁺ können Sie sicher sein, Umweltschutz und Sicherheit in Ihrem Fenster zu vereinen.

Mein Prima-Klima-Wohlfühl-Spar-und-Sicherheits-Fenster

Besondere Objekte erfordern besondere Ausstattungen. Mit dem vollen Paketprogramm von Protect⁺⁺⁺, Energy⁺⁺⁺ und Comfort⁺⁺⁺ holen Sie garantiert das Maximum aus Ihrem Fenster heraus. In puncto Sicherheit, Wärmeschutz und Komfort.

Mein Alles-im-grünen-Bereich-Fenster

Mehr Sicherheit, mehr Lüftungskomfort mit dem Zuschlag-Stop und dem Weru-Air Comfort Lüfter sowie ein nochmals verbesserter U_g-Wert von 0,6 W/(m²K), der gleichbedeutend ist mit effektiver Heizkostensparnis. Das ist die Kombination der Pakete Protect⁺, Energy⁺⁺ und Comfort⁺.

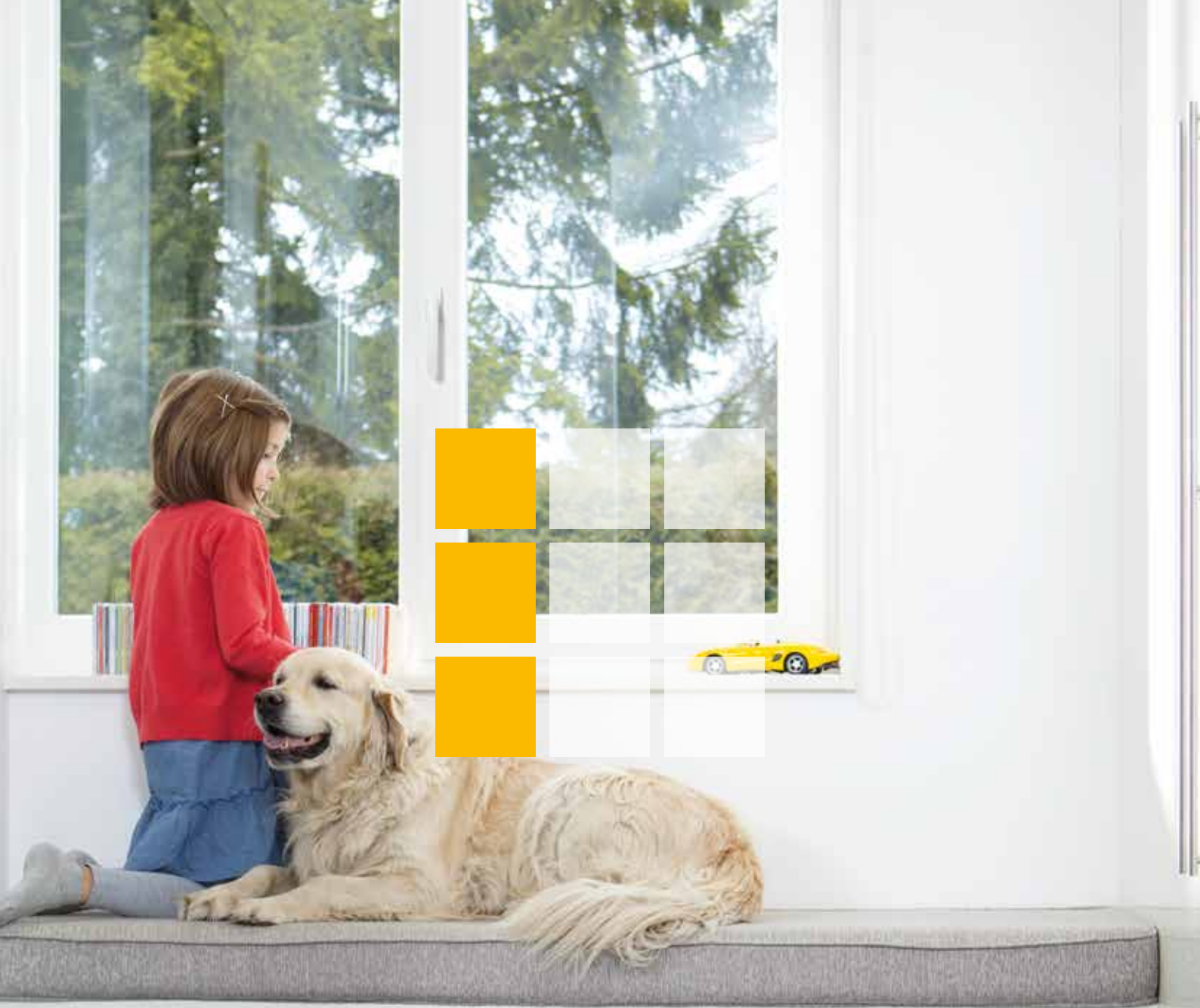

Es geht um Ihre Sicherheit

Wussten Sie, dass der Hauptangriffspunkt bei Einbruchversuchen nicht etwa die Scheibe, sondern zu über 70 % der Fensterbeschlag ist, der zum regulären Öffnen des Fensters dient? Wussten Sie zudem, dass die meisten Einbrüche (ca. 80 %) von sogenannten Gelegenheitstätern verübt werden, die sich beim geringsten Anzeichen von Widerstand ein anderes Objekt suchen?

Vor diesem Hintergrund verfügen alle Weru-Fenster über hochwertige Beschläge und widerstandsfähige Rahmenkonstruktionen. Und für alle, die diese Widerstandsfähigkeit gezielt steigern wollen, um beispielsweise besonders relevante Fenster im Erdgeschoss oder im Balkonbereich noch besser zu schützen, gibt es die auf ihre Bedürfnisse zugeschnittenen Protect-Pakete.

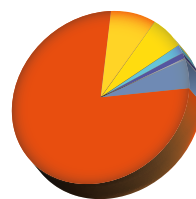

Arten der Fensteröffnung bei Wohnungseinbrüchen

- 76,2% Rahmen aufhebeln
- 8,6% Fenster gekippt
- 6,7% Glas eingeschlagen und entriegelt
- 1,6% Fenster offen/unverriegelt
- 1,3% Glas durchgeschlagen
- 0,1% Glas geschnitten und entriegelt
- 5,5% Sonstiges

Kölner Studie 2011, Polizeipräsidium Köln

Protect Mein Beruhigend-sicher-Fenster



Bei Einbrüchen zählt nicht nur der materielle Schaden, häufig sind psychosomatische Störungen wie schlechter Schlaf und Angstzustände die Folge. Das muss nicht sein. Mit den drei Paketstufen von Protect sind Sie auf der sicheren Seite und erhöhen die Sicherheit Ihres Fensters systematisch und umfassend. Das bedeutet mehr Widerstand, mehr Schutz, mehr Abschreckung für Ihr Fenster und mehr Sicherheit, Ruhe und Gelassenheit für Sie und Ihre Familie.

- **Widerstand:** Protect stärkt die Abwehrkraft Ihrer Fenster gegenüber Einbrüchen
- **Schutz:** Protect verhindert das Aufdrehen des Griffs durch Manipulation von außen
- **Abschreckung:** Protect wirkt präventiv, alarmiert im Einbruchfall



Protect +



Schützt vor gewaltsamem Öffnen durch Aufhebeln, verhindert das Aufdrehen des Griffs

Abschließbarer Griff

Sicherheitsbeschlag
(Beschlagsausführung wie bei geprüften Elementen der Sicherheitsklasse RC 1)

Aushebel-Stop waagrecht

Sicherheits-Schließstück
Getriebeseite

Protect ++

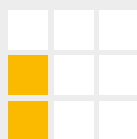

Steigert nochmals die Aushebelsicherheit durch Sicherheits-Stahlverschraubung

Abschließbarer Griff

Sicherheitsbeschlag
(Beschlagsausführung wie bei geprüften Elementen der Sicherheitsklasse RC 1)

Aushebel-Stop waagrecht

Sicherheits-Schließstück
Getriebeseite

Sicherheits-Stahlverschraubung

Protect +++

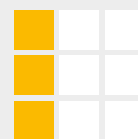

Schützt vor Einbrüchen mit Werkzeugen, alarmiert bei Glasbruch

Abschließbarer Griff

Sicherheitsbeschlag
(Beschlagsausführung wie bei geprüften Elementen der Sicherheitsklasse RC 2)

Aushebel-Stop waagrecht

Sicherheits-Stahlverschraubung
Glasbruch-Alarm

Ihre Antwort auf alle Sicherheitsfragen: die drei Protect-Stufen und ihre Bestandteile



In unseren drei Protect-Stufen haben wir für Sie die wichtigsten Sicherheits- und Schutzmechanismen, über die ein Fenster verfügen kann, miteinander kombiniert. So finden Sie neue Produkt-Innovationen, wie z. B. den Beschlag mit integriertem Aushebel-Stop, neben bewährten Sicherheits-Lösungen wie dem Glasbruch-Alarm. Und dank der cleveren Kombinationspakete sind Sie auch preislich auf der sicheren Seite.



DIE EINZELNEN PROTECT-BESTANDTEILE IM ÜBERBLICK:



Enthalten in
Protect +, ++
und +++

Abschließbarer Griff

- Verhindert das Aufdrehen des Griffs durch Manipulation von außen
- Verhindert auch bei eingeschlagener Scheibe ein leichtes Öffnen des Fensters



Kindersicherung (optional)

- Schützt vor ungewolltem Öffnen durch Kinderhand
- Der spezielle Kipp-vor-Dreh-Mechanismus sorgt dafür, dass Kinder das Fenster nur in Kippstellung und nicht in Öffnungsstellung bringen können
- Öffnen nur mit Schlüssel möglich
- Optional wählbare Sonderausstattung

MEHR SICHERHEIT MIT DER RICHTIGEN BESCHLAGSTECHNIK



Enthalten in
Protect + und
++

Beschlagsausführung wie bei geprüften Elementen der Sicherheitsklasse RC 1

- Erschwert das Aufhebeln durch spezielle Pilzkopfzapfenverriegelungen, die an den Fensterecken angebracht sind
- Empfiehlt sich für Stadt- und Siedlungshäuser



Enthalten in
Protect +++

Beschlagsausführung wie bei geprüften Elementen der Sicherheitsklasse RC 2

- Erhöht den Schutz vor gewaltsamen Einbruchversuchen durch weitere, ringsum am Fenster angebrachte Pilzkopfzapfenverriegelungen
- Empfiehlt sich für freistehende Einfamilienhäuser

WAS BEDEUTEN EIGENTLICH DIE RC-KLASSEN?

Die genormten Widerstandsklassen (neu Resistenzklassen) RC 1–3 nach EN 1627–1630 beschreiben die minimale Zeitdauer, die ein Fenster einem Angriff mit einem jeweils definierten Werkzeugsatz mindestens standhalten muss. Empfehlungen für die jeweilige Resistenzklasse eines Fensters, die im Übrigen versicherungstechnisch relevant sein kann, richten sich in der Regel nach dem Standort des Wohnobjekts. Das reicht von der Sicherheitsklasse RC 1 für Stadt- und Siedlungshäuser über RC 2 bei freistehenden Einfamilienhäusern bis zu RC 3 für abgelegene Häuser, Villen oder hochwertiges Eigentum.

WO UND WIE SOLLTE ICH AUF NUMMER SICHER GEHEN?

Fenster im Erdgeschoss und Terrassentüren sind am meisten gefährdet. Allein auf diese beiden Bereiche entfallen 80 % der Einbrüche. Weru hat schon frühzeitig auf diese Entwicklung reagiert und bietet für Terrassentüren und EG-Fenster eine ganze Palette bewährter und wirksamer Bauteile zum Einbruchschutz an. Einbruchhemmende Fenster und Türen können ihren Zweck aber nur dann erfüllen, wenn sie auch fachgerecht eingebaut werden. Dafür sorgt Ihr Weru-Fachbetrieb. Die Experten dort beraten Sie gern bei der Auswahl der optimalen Einbruchschutz-Ausstattung für Ihre Wohnung oder Ihr Haus.

Bevorzugte Angriffspunkte bei Häusern



- ① 7,2 % Kellerfenster-/lichtschächte/-türen
- ② 40,4 % EG-Fenster
- ③ 40,7 % Terrassen-/Balkontüren EG
- ④ 12,3 % Haus-/Nebeneingangstüren

Quelle: Einbruchreport 2016 der deutschen Versicherungswirtschaft



Enthalten in
Protect +, ++
und +++

Aushebel-Stop

- Erhöht die Einbruchhemmung durch eine spezielle gegenläufige Pilzkopfzapfenverriegelung, die ein Herausschieben des Fensterflügels aus der Verriegelung verhindert.



Enthalten in
Protect ++
und +++

Sicherheits-Stahlverschraubung

- Maximiert den Widerstand gegen das Aufhebeln des Fensters durch mehrfach in spezielle Stahlverstärkungen verschraubte Verriegelungen
- Sorgt für zusätzliche Belastbarkeit und Stabilität von Rahmen und Fenster durch generelle Verschraubung der tragenden Bauteile im Stahl



Enthalten in
Protect +++

Glasbruch-Alarm

- Alarmiert durch lauten Signalton beim Einschlagen der Scheibe
- Schreckt vor Einbruchsversuchen ab
- Verhindert Fehlalarm durch doppelten Sensor-Mechanismus (Vibration und Frequenz)

> Zusätzliche Ausstattungsoptionen

wie die Überwachungseinheit Weru secur oder spezielle Sicherheitsgläser und -beschläge, mit denen Sie bei Bedarf die Sicherheit Ihres Fensters nochmals steigern können, finden Sie ab Seite 82.



••• Gefragter denn je: Ihre Energieeffizienz

Wer Energie sparen will, muss nicht frieren. Er sollte vielmehr dafür sorgen, dass die Wärme dort bleibt, wo sie hingehört: in den eigenen vier Wänden. Eines der wichtigsten Mittel dabei sind die richtigen Fenster. Und bei kaum einem anderen Bauteil der Gebäudehülle ist die Technik zur Wärmeeffizienz und Energieeinsparung in den letzten Jahren schneller vorangeschritten als beim Fenster. Nicht zuletzt dank innovativer Technologie von Weru.

Alle Fenster der neuen AFINO-Familie verfügen über überdurchschnittliche Wärmedämmwerte. Das allein war uns aber noch nicht genug. So bieten wir Ihnen mit den auf Ihre Bedürfnisse zugeschnittenen Energy-Paketen die Möglichkeit, die Wärmeeffizienz Ihrer Fenster nochmals zu erhöhen, Energiekosten zu senken und die Umwelt zu schonen.

Vor dem Einbau

Nach dem Einbau



Alte Kunststofffenster

Neue Weru-Fenster

Wärmebildaufnahmen: Rot zeigt die Wärmeverlustbereiche. Je stärker die rote Farbe, umso höher ist der Wärmeverlust an den einzelnen Bauteilen.

Energy

Mein Spar-dich-warm-Fenster



AFINO

Energiesparen plus Wohlfühlfaktor, das ist die zugrundeliegende Formel der drei Paketstufen von Energy. Damit Sie gezielt weniger Energie verbrauchen und effektiv Heizkosten sparen können, arbeiten wir an kleinsten Details. Denn auf die lange Lebensdauer eines Premiumfensters betrachtet ist jedes Prozent mehr Wärmeeffizienz am Ende für Sie bares Geld wert.

- **Erhöhter Wohlfühlfaktor:** Energy sorgt für gleiche Oberflächentemperatur und reduziert damit die Kälteabstrahlung
- **Verbesserte Energieeffizienz:** Steigert die Energieeffizienz gegenüber der Basisverglasung ExtraTherm bis zu 55 %
- **Niedrigere Heizkosten:** Energy lässt Energie von draußen herein und behält die Wärme im Haus



Energy +

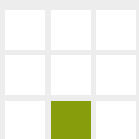

Steigert die Energieeffizienz gegenüber der Basisverglasung ExtraTherm um 36 %

Weru-KlimaTherm ($U_g = 0,7$)
Condense-Stop

Energy ++

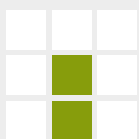

Steigert die Energieeffizienz gegenüber der Basisverglasung ExtraTherm um 45 % und reduziert durch das ThermoPlus Profil die Kälteabstrahlung

Weru-PrimaTherm ($U_g = 0,6$)
Condense-Stop
ThermoPlus Profil

Energy +++



Steigert die Energieeffizienz gegenüber der Basisverglasung ExtraTherm um 55 % und reduziert durch das ThermoPlus Profil die Kälteabstrahlung

Weru-SupraTherm ($U_g = 0,5$)
Condense-Stop
ThermoPlus Profil

Ihre Lösung für mehr Energieeffizienz: die drei Energy-Stufen und ihre Bestandteile



AFINO

In unseren drei Energy-Paketen haben wir die wirkungsvollsten Maßnahmen zu aktivem Wärmeschutz effektiv gebündelt. Von den hauchdünn beschichteten Wärmeschutzgläsern inklusive 3-Scheiben-Fenstertechnik über wärmedämmende Abstandhalter bis hin zu dem innovativen ThermoPlus Profil mit ausgeschäumter Dämmkammer können Sie die Wärmeeffizienz Ihres Fensters gegenüber einem Fenster mit Basisverglasung ($U_g = 1,1$) um bis zu 55 % steigern.



DIE EINZELNEN ENERGY-BESTANDTEILE IM ÜBERBLICK:



Enthalten in
Energy +

Weru-KlimaTherm (U_g -Wert 0,7)

– Steigert die Energieeffizienz der Verglasung gegenüber der Basisverglasung um 36 % durch 3-Scheiben-Wärmeschutzverglasung mit zwei beschichteten Scheiben und Argon-Edelgasfüllung



Enthalten in
Energy ++

Weru-PrimaTherm (U_g -Wert 0,6)

– Steigert die Energieeffizienz der Verglasung gegenüber der Basisverglasung um 45 % durch 3-Scheiben-Wärmeschutzverglasung mit zwei beschichteten Scheiben und Argon-Edelgasfüllung



Enthalten in
Energy +, ++
und +++

Condense-Stop

– Verringert Kondensatbildung auf der Glasscheibe oberhalb der Glasleiste durch hochdämmenden Kunststoff-Glasabstandhalter
– Warme Kante sorgt für angenehmes Wohnklima durch gleichmäßige Oberflächentemperatur

WAS BEDEUTET DER U-WERT EINES FENSTERS?

Dieser Wert (früher: k-Wert) heißt auch Wärmedurchgangskoeffizient und gibt die Wärmemenge an, die bei einer konstanten Temperaturdifferenz zwischen innen und außen durch das Fenster fließt. Der U-Wert des Fensters errechnet sich aus den Wärmedurchgangswerten des Rahmen- und Flügelprofils (U_f), der Verglasung (U_g) und des verwendeten Glasrandverbunds. Grundsätzlich gilt: Je niedriger der U-Wert, desto besser ist die Wärmedämmung des Fensters.

WIE KANN ICH MIT DER RICHTIGEN FENSTERTECHNIK SOGAR ENERGIE GEWINNEN?

Die Wärmeschutzgläser der Energy-Pakete helfen Ihnen beim Heizkostensparen. Während der U_g -Wert den Verlust der Wärmeenergie nach außen definiert, beschreibt der g-Wert, wie viel Energie durch das Sonnenlicht nach innen gelangt. Je höher also der g-Wert, desto höher der Energiegewinn durch die einstrahlende Sonne. Mit einem niedrigen U_g -Wert und einem g-Wert von bis zu 60 % schaffen Weru-Fenster ein angenehmes Wohnklima ohne Kältezonen. Und geben Ihnen das Gefühl, dass Sie Ihr Geld nicht zum Fenster hinausheizen.

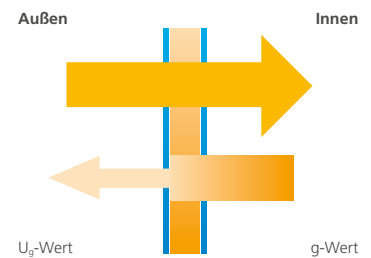

Weru-Wärmeschutzgläser lassen viel Sonnenenergie herein (hoher g-Wert), aber nur wenig Wärmeenergie entweichen (niedriger U_g -Wert).



Enthalten in
Energy +++

Weru-SupraTherm (U_g -Wert 0,5)

- Steigert die Energieeffizienz der Verglasung gegenüber der Basisverglasung um 55 % durch 3-Scheiben-Wärmeschutzverglasung mit zwei beschichteten Scheiben und Argon-Edelgasfüllung



Enthalten in
Energy ++ und
+++

ThermoPlus Profil

- Optimiert die Wärmeeffizienz des Profilsystems durch ausgeklügelte Kammergeometrie gepaart mit Wärmedämmschaum
- Reduziert Wärmebrücken durch Rundum-Ausschäumung auch im Profilleckbereich
- Sorgt für Wohlbefinden durch gleichmäßig warme Glas- und Oberflächentemperatur

> Weitere Wärmeschutzgläser finden Sie ab Seite 74.



❖ So schaffen Sie Ihre Wohlfühlatmosphäre

Wer entspannt leben will, braucht Luft zum Atmen. Und das im wahrsten Sinne des Wortes. Denn gerade in den eigenen vier Wänden gehört regelmäßiger Luftaustausch zum Wohlfühlen dazu. Verbrauchte Luft, Gerüche und Feuchtigkeit müssen nach draußen abgeführt und durch sauerstoffreiche Frischluft ersetzt werden.

Und nicht nur Sie profitieren vom regelmäßigen Lüften. Ihr gesundes Wohnklima tut auch Haus und Wohnung gut und hilft, Bauschäden durch zu hohe Feuchtigkeit und Schimmelpilzbefall zu vermeiden. Wer jetzt der Meinung ist, Lüften sei zwar schön und gut, gehe aber auf Kosten des Energieverbrauchs, dem empfehlen wir dosiertes Lüften. Am einfachsten geht dies mit den auf Ihre speziellen Bedürfnisse zugeschnittenen Comfort-Paketen. Diese zeigen, dass Frischluft und Energiesparen im Einklang stehen können.

Comfort Mein Total-relaxed-Fenster



Sie haben einen stressigen Tag hinter sich und wollen endlich die Zeit daheim genießen. Denken Sie in solchen Situationen an dosiertes Lüften? Wohl kaum. Und Sie müssen es auch nicht. Denn dafür gibt es ja die drei Paketstufen von Comfort. Diese sorgen für das richtige Wohn- und Wohlfühlklima. Das einzige, was Sie tun müssen, ist sich zurückzulehnen und zu entspannen.

- **Mehr Lebensqualität:** Comfort belebt den Alltag mit sauerstoffreicher Frischluftzufuhr
- **Keine Chance für Feuchtigkeit und Schadstoffe:** Lüften mit Comfort verhindert Schimmel und Kopfschmerzen
- **Energiesparendes Lüften:** Comfort bringt Ihnen von ganz allein die Frischluft vorgewärmt in Ihre Räume



Comfort +

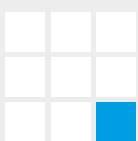

Sorgt für permanente Lüftung, schließt automatisch bei starkem Wind

Zuschlag-Stop

Weru-Air Comfort

Comfort ++

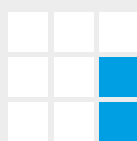

Bietet Grundlüftung mit der Einbruchhemmung eines geschlossenen Fensters

Safe&Go Lüftung

Sicherheitsbeschlag

(Beschlagsausführung wie bei geprüften Elementen der Sicherheitsklasse RC 1)

Comfort +++

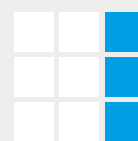

Sorgt bedarfsgerecht für frische Luft in Abhängigkeit von der relativen Luftfeuchtigkeit.

AEROMAT midi HY

Passivlüfter regelt eigenständig die Zuluft

Ihr Plus an Wohn- und Wohlfühlklima: die drei Comfort-Stufen und ihre Bestandteile



AFINO

Gesundes Wohnklima ist kein Hexenwerk. Mit unseren drei Comfort-Stufen bieten wir Ihnen verschiedene Wege zur individuellen Wohlfühlatmosphäre – einfach, schnell und unkompliziert. Ob komfortable Permanentlüftung, Grundlüftung ohne Zugscheinung oder das luftfeuchtigkeitsgesteuerte System AEROMAT midi HY: Noch nie war dosiertes Lüften so einfach.



DIE EINZELNEN COMFORT-BESTANDTEILE IM ÜBERBLICK:



Enthalten in
Comfort +

Weru-Air Comfort

- Sorgt für permanente Lüftung
- Schließt automatisch bei starkem Wind (keine Zugscheinung), sorgt aber dennoch für die nötige Grundlüftung
- Erwärmt die einströmende Luft im Rahmenfalz



Enthalten in
Comfort +

Zuschlag-Stop

- Verhindert beim Stoßlüften das Zuschlagen des Flügels durch Fixierung des Flügels
- Begrenzt variabel die Lüftungsweite des Fensters

WARUM IST LÜFTEN SO WICHTIG?

Wussten Sie, dass 15 Topfpflanzen pro Tag bis zu 3,6 Liter Wasser an die Luft abgeben und sich die Menge bei vier Duschbädern à 15 Minuten um weitere 2,6 Liter erhöht? Ist die temperaturgebundene maximale Aufnahmemenge an Wasserdampf durch die Luft erreicht und kühlt sich die Temperatur weiter ab, entsteht Kondensat, das unter gewissen Umständen zur Schimmelpilzbildung beitragen kann. Gegen zu hohe Feuchtigkeit hilft nur konsequentes Lüften.

WELCHE LÜFTUNGSTECHNIK SOLLTE ICH ANWENDEN?

Fenster weit geöffnet, ebenso die Innentüren. Mit dieser Art von „Durchzug“ erreicht man einen schnellen und kompletten Luftaustausch. Für alle, die frühmorgens das Haus verlassen und somit keine regelmäßige Lüftung sicherstellen können, bietet Weru für jede Wohnsituation die idealen Lüftungshilfen und Lüftungssysteme.

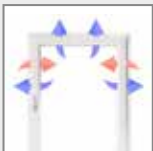

Enthalten in Comfort ++

Safe&Go Lüftung

- Ermöglicht Raumlüftung bei verriegeltem Fenster durch Spezialbeschlag, der den Fensterflügel mit einem Lüftungsspalt von 10 mm oben zum Rahmen abstellt.
- Der Lüftungsspalt garantiert eine kontinuierliche Grundlüftung ohne Zugerscheinungen und verhindert das Eintreten von Wasser, selbst bei Schlagregen.
- Spezialbeschlag sorgt auch in Lüftungsstellung für erhöhte Einbruchhemmung bis zur Sicherheitsklasse RC 2



Enthalten in Comfort +++

Aeromat midi HY

- Passiver, bedarfsgeführter Fensterlüfter zur Belüftung geschlossener Räume
- Luftzufuhr erfolgt durch den Druckausgleich zwischen Außen- und Innenluft
- Regelung der Zuluftöffnung erfolgt in Abhängigkeit von der relativen Luftfeuchtigkeit
- Somit ist die bedarfsgerechte Steuerung der Raumlüftung gemäß DIN 1946-6 gewährleistet
- Mit Schallschutz 38 dB
- Mit zusätzlicher, manueller Steuerungsmöglichkeit

> **Lüftungshilfen und Lüfter**
finden Sie auch ab Seite 76.



ALLROUND FENSTER

LÖSUNGEN





SO VIELSEITIG KANN VERLÄSSLICHKEIT SEIN

Egal ob Sie neu bauen oder ob Sie renovieren: Wenn es um die Wahl der richtigen Fenster geht, gibt es zu zuverlässiger Qualität keine Alternative. Damit können Sie sicher sein, dass die Entscheidung, die Sie heute treffen, auch morgen noch die richtige ist. Mit Weru bauen Sie auf ein zuverlässiges Entwicklungs-Know-how von über 50 Jahren, auf bewährte Fenstersysteme, die wir ständig weiterentwickelt haben, und auf den individuellen Gestaltungsspielraum von zahlreichen Ausstattungsoptionen.



Castello



Sereno



CASTELLO

DIE ALL-IN-ONE-ENTSCHEIDUNG

Sie wollen qualitativ hochwertige Fenster, die Sie über Jahre zuverlässig begleiten, die Ihnen die nötige Sicherheit geben und im Umgang total unkompliziert sind? Dann sind Sie mit Castello-Fenstern von Weru genau richtig beraten. Ob flächenversetztes oder halbflächenversetztes System, Castello wird all Ihren Designansprüchen gerecht. Dieses Fenstersystem vereint alle entscheidenden Vorteile. Und das zu einem überzeugend guten Preis-Leistungs-Verhältnis.

Castello

Das vielseitige Allround-Fenster

Ob Altbaurenovierung oder Neubau, mit Castello haben Sie sicher lange Freude an Ihren neuen Fenstern. Dafür sorgen das zuverlässige Innenleben, der hohe Bedienkomfort und die sicheren Beschläge. Um allen Ansprüchen und nicht zuletzt Ihrem ganz persönlichen Geschmack gerecht zu werden, haben Sie die Wahl zwischen unzähligen Form- und Farbvarianten und können dank zusätzlicher Ausstattungsoptionen Castello individuell auf Ihren Bedarf abstimmen. Mit der breitesten Variantenvielfalt in der gesamten Branche können Sie sicher sein, dass Sie nur eine Fensterlösung erhalten: die passende.

Technische Merkmale Castello

Profilsystem	5-Kammer-Profil
	Bautiefe: 70 mm
	Ansicht: flächenversetzt und halbflächenversetzt
	2 Dichtungen
	Rahmen: PVC-Profil mit genereller Stahlaussteifung
	Flügel: PVC-Profil mit genereller Stahlaussteifung
Wärmedämmung	U-Wert Fenster bis $U_w = 0,76 \text{ W/(m}^2\text{K)}$
	U-Wert Verglasung bis $U_g = 0,4 \text{ W/(m}^2\text{K)}$
Schalldämmung	Schalldämmwert Fenster bis $R_w = 44 \text{ dB}$
Dichtungen	Eingezogene EPDM-Dichtungen (extrem witterungsbeständig mit hohem Rückstellvermögen)
Sicherheit	130-kg-Bänder
	Standardmäßige Pilzkopfzapfenverriegelungen
	Aufrüstbar bis zur Sicherheitsklasse RC 3 nach DIN EN 1627-1630
Beschlagsbefestigung	Alle sicherheitsrelevanten und tragenden Bauteile werden in Stahl verschraubt
Maximale Flügelgrößen	Fenster 1500 mm x 1400 mm
	Balkontüren 1200 mm x 2500 mm



Systemschnitt Castello flächenversetzt



Systemschnitt Castello halbflächenversetzt

CASTELLO

- Höchste Qualität in bewährter Technik
- Erfüllt jede individuelle Anforderung durch große Sortimentsvielfalt
- Zuverlässiger Klassiker für Renovierung und Neubau



Lange Lebensdauer

Bei Castello werden alle Beschläge in der Rundum-Stahlarmierung – nicht etwa nur im Kunststoff – verschraubt. Das garantiert Ihnen jahrzehntelang problemlose Funktionalität.



Mehr Sicherheit

Serienmäßige Sicherheitseckkumulationen sorgen bereits in der Basisausstattung für erhöhte Einbruchhemmung. Mit dem durchgängigen Sicherheitskonzept lässt sich die Einbruchhemmung bis zur Sicherheitsklasse RC 3 erhöhen.



Mehr Gestaltungsvielfalt

Je nach Ihrer individuellen Bausituation fertigen wir Castello-Fenster auch in unterschiedlichen Rahmenbreiten an. Beispielsweise für mehr Lichteinfall bei kleinen Fenstern im Badezimmer.

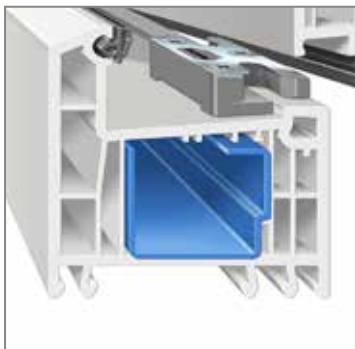

Erhöhte Energieeffizienz

Durch das Einbringen von Polyamid-Steegen zwischen den Teilen der Stahlarmierung (thermische Trennung) wird der Wärmefluss deutlich erschwert. Daraus resultiert für das 5-Kammer-System Castello eine U_f -Wert-Verbesserung um $0,2 \text{ W}/(\text{m}^2\text{K})$ auf $1,1 \text{ W}/(\text{m}^2\text{K})$.

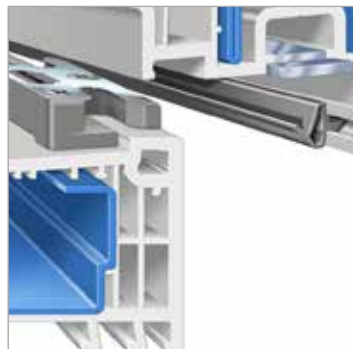

Dauerhaft dicht

Unsere hochwertigen EPDM-Dichtungen halten, was sie versprechen, auch noch nach vielen Jahren. Das extrem witterungsbeständige Material mit hohem Rückstellvermögen garantiert dauerhafte Dichtigkeit. Zugluft und Wärmeverluste werden dadurch vermieden.



Reinigungsfreundlichkeit

Durch konstruktive Vermeidung von Nuten und Vertiefungen ist das Fenster, besonders auch im Falzbereich, sehr leicht zu reinigen.



SERENO

DIE EINFACH-CLEVER-LÖSUNG

Ganz gleich, ob Sie als junge Familie auf der Suche nach Fenstern für Ihr neues Zuhause sind oder eine lang geplante Renovierung endlich in Angriff nehmen, auf eines sollten Sie in keinem Fall verzichten: auf qualitativ hochwertige Fenster. Denn wer beim Fensterkauf ausschließlich nach dem billigsten Preis schaut, spart ganz schnell an der falschen Stelle. Damit Ihnen dies nicht passiert, haben wir für Sie ein preisgünstiges Qualitäts-Fenster. Sereno mit seinem besonders guten Preis-Leistungs-Verhältnis eignet sich für den Neubau genauso wie für die Renovierung und sorgt als zuverlässiges Qualitäts-Fenster gekonnt für Behaglichkeit, Ruhe und Sicherheit.

Sereno

Das zuverlässige Qualitäts-Fenster

Hier passt nicht nur das Preis-Leistungs-Verhältnis. Das zuverlässige Qualitäts-Fenster kümmert sich gekonnt um Ihre Behaglichkeit, Ruhe und Sicherheit. Denn Sereno hat alles, was ein Fenster braucht. Es wird neben gestalterischen Anforderungen vor allem auch allen notwendigen technischen Funktionen von Neubau- oder Renovierungsobjekten gerecht. Darauf können Sie sich verlassen. Die Wärme bleibt drin und der Lärm draußen – und das Ganze bei optimalem Lichteinfall. Ausgestattet mit den entsprechenden Beschlägen machen die Fenster auch Einbrechern das Leben schwer.

Technische Merkmale Sereno

Profilsystem	5-Kammer-Profil Bautiefe: 70 mm Ansicht: flächenversetzt und optional halbflächenversetzt 2 Dichtungen Rahmen: PVC-Profil, Stahlaussteifung größenabhängig gemäß RAL Flügel: PVC-Profil, Stahlaussteifung größenabhängig gemäß RAL
Wärmedämmung	U-Wert Fenster bis $U_w = 0,83 \text{ W/(m}^2\text{K)}$ U-Wert Verglasung bis $U_g = 0,4 \text{ W/(m}^2\text{K)}$
Schalldämmung	Schalldämmwert Fenster bis $R_w = 44 \text{ dB}$
Dichtungen	Eingezogene EPDM-Dichtungen (extrem witterungsbeständig mit hohem Rückstellvermögen)
Sicherheit	100-kg-Bänder Aufrüstbar bis zur Sicherheitsklasse RC 1 nach DIN EN 1627-1630
Beschlagsbefestigung	Alle sicherheitsrelevanten und tragenden Bauteile sind durch mindestens 2 Kunststoff- wandungen verschraubt
Maximale Flügelgrößen	Fenster 1500 x 1400 mm Balkontüren 1200 x 2500 mm



Sereno flächenversetzt



Sereno halbflächenversetzt
(optional erhältlich)

SERENO

- Bewährt im täglichen Gebrauch
- Für preisbewusste Qualitätskäufer
- Solide Funktionalität



Behaglichkeit

Mit den wärme gedämmten Fenstern von Sereno schonen Sie die Umwelt und sparen sich im Vergleich zu Billigfenstern dauerhaft unnötige Heizkosten. Sereno erreicht mit der Standard-Wärmeschutzverglasung gute Wärmedämmeigenschaften ($U_w = 1,3 \text{ W/[m}^2\text{K]}$). Und durch den Einsatz von 3-Scheiben-Wärmeschutzverglasungen kann der Wärmedämmwert noch weiter verbessert werden.



Ruhe

Gegen Lärm aller Art helfen am besten solide Fenster. Bei Sereno sorgen vor allem die Dichtungen aus EPDM sowie verschiedene Schallschutzgläser für Ihre Ruhe. Und für maximale Schalldämmwerte bis zu 44 dB (Schallschutzklasse IV).



Sicherheit

Auch mit Sereno-Fenstern machen Sie Einbrechern das Leben schwer. Schon in der Standardausführung verfügt das zuverlässige Qualitäts-Fenster über einen guten Basisschutz. Dieser kann optional noch bis zur Sicherheitsklasse RC 1 erweitert werden.



Stabilität

Auf die hochwertigen RAL-zertifizierten PVC-Profile von Sereno ist Verlass. Mit der fenstergrößenabhängigen Stahlaussteifung sorgen sie zuverlässig für hohe Stabilität.



**BALKON- UND TERRASSEN-
TÜREN**

QUALITÄT AUF GANZER FRONT

Eröffnen Sie sich und Ihren vier Wänden neue Perspektiven und mehr Raum fürs Leben. Durch moderne Gestaltung und großflächige Tür- und Fensterfronten werden Garten, Terrasse, Balkon und Wintergarten zu einem selbstverständlichen Teil Ihres Wohnraums. Ob einfache Balkontür, großflächige Schiebekipptür oder innovative Hebeschiebetür, mit jeder unserer Türmöglichkeiten bieten wir Ihnen für Ihre individuelle Bausituation die richtige Lösung. Was sie unterscheidet, sind ihre unterschiedlichen Öffnungsarten. Was sie gemeinsam haben, sind Qualität, Technik und Verarbeitung für höchste Ansprüche.

Balkon- und Terrassentüren

Unser Ausbauprogramm für ganzheitliche Ansprüche

Wenn Sie an Ihr Haus oder an Ihre Wohnung denken, denken Sie in erster Linie nicht an eine bestimmte Anzahl Fenster, sondern an eine Gesamtheit aus Lebensqualität und individuellem Stil. Wir denken da ähnlich und bieten Ihnen deshalb nicht nur die richtigen Fenster, sondern liefern Ihnen selbstverständlich auch die passenden Balkon- und/oder Terrassentüren mit dem entsprechenden Gestaltungsspielraum für jede Wohnsituation. Welche Terrassentüren sich mit Ihrem Fenstersystem am besten kombinieren lassen, sagt Ihnen Ihr Weru-Fachbetrieb.



Wie die Fenster, so die Terrassentüren

- Gleicher Qualitätsanspruch: stabile Profile, innovative Technologien und leichte Bedienbarkeit
- Identische Ausstattungsoptionen: von der Wärmeverglasung bis zur Einbruchhemmung und Sicherheitsüberwachung
- Einheitliche Optik in Farbe und Formen. Nutzen Sie die große Weru-Farbauswahl.
- Beratung, Planung, Einbau aus einer Hand. Plus umfassende Serviceleistungen für Ihre dauerhafte Freude an Fenstern und Türen.

Die Balkontür – der universell einsetzbare Klassiker

Zum Kippen und Drehen ist die Weru-Balkontür als ein-, zwei- oder dreiflügelige Ausführung möglich. Eine bereits in der Standardausführung integrierte Zuhalteeinrichtung sorgt dafür, dass die Balkontür nicht einfach durch einen Windstoß geöffnet wird. Der untere, oftmals sehr beanspruchte Rahmen wird durch ein Aluminiumprofil extra geschützt. Optional lassen sich die Balkontüren selbstverständlich mit Weru-Rollläden oder -Raffstores ausstatten.



Technische Merkmale Balkontür

Energieeffizienz	$U_f = 0,9-1,3 \text{ W}/(\text{m}^2\text{K})$ $U_w = \text{bis } 0,68 \text{ W}/(\text{m}^2\text{K})$
Einbruchhemmung	RC 1, RC 2, RC 3
Maximale Flügelgröße	1300 mm x 2600 mm*
Schallschutz bis (R_{WP})	44 dB
Barrierefreiheit	Ja
Ausbaufähig zur Zugangstür (abschließbar mit Profilzylinder)	Ja

* In der Ausführung als AFINO-tec.

Die Schiebekipptür – breite Fronten mit Lüftungsmöglichkeiten

Die Schiebekipptür lässt sich zum Lüften kippen und zum Begehen seitlich aufschieben. Dies passiert über einen leichtgängigen Ein-Hand-Hebelgriff. Zwangsgesteuerte Scheren drücken den Flügel zunächst in Kippstellung, beim Drehen des Griffs über die waagerechte Position hinaus wird der Flügel wieder in Parallelstellung geführt und lässt sich dann leicht zur Seite schieben.



Technische Merkmale Schiebekipptür

Energieeffizienz	$U_f = 0,9-1,3 \text{ W}/(\text{m}^2\text{K})$
	$U_w = \text{bis } 0,68 \text{ W}/(\text{m}^2\text{K})$
Einbruchhemmung	RC 1, RC 2
Maximale Flügelgröße	1600 mm x 2600 mm*
Schallschutz bis (R_{wp})	44 dB
Barrierefreiheit	Nein
Ausbaufähig zur Zugangstür (abschließbar mit Profilzylinder)	Ja

* In der Ausführung als AFINO-tec.

Die Hebeschiebetüren CEANO-HS und CEANO-HS lux – Mehr Licht. Mehr Komfort. Mehr Ausblick.

Sie möchten Höchstleistungen bei Wärme-, Schall- und Einbruchschutz? Dann ist CEANO-HS die richtige Entscheidung für Sie. Sie erhalten das Hebe-Schiebetürsystem in der klassischen Ausführung oder als architektonische Variante CEANO-HS LUX für noch mehr Lichteinfall. Hier kann durch die intelligente Konstruktion das Flügelprofil reduziert werden, was extrem schlanke Profilansichten und dadurch noch größere Glasflächen sowie höhere solare Wärmezugewinne ermöglicht.

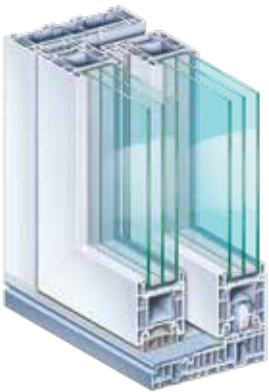

CEANO-HS

Technische Merkmale CEANO-HS und CEANO-HS lux

Energieeffizienz	$U_f = 1,4 \text{ W}/(\text{m}^2\text{K})$
	$U_w = 0,73 \text{ W}/(\text{m}^2\text{K})$
Einbruchhemmung	RC 2 auf Anfrage
Maximale Flügelgröße	3000 mm x 2470 mm
Schallschutz bis (R_{wp})	43 dB
Barrierefreiheit	Ja
Ausbaufähig zur Zugangstür (abschließbar mit Profilzylinder)	Ja

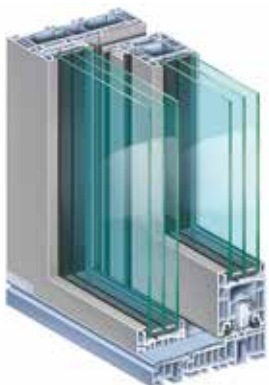

CEANO-HS lux

CEANO-HS UND CEANO-HS LUX

- Barrierefreie Schwelle im Standard
- Große Bauhöhen und Glasflächen
- Hoher Lichteinfall und solare Wärmezugewinne
- Komfortable Bedienung beim Öffnen und Schließen
- Nachhaltige, recycelbare Systemlösung aus umweltfreundlichen, bleifreien Kunststoff-Profilen

Die Hebeschiebetür AFINO-HS

Bedienkomfort und Technologie auf höchstem Niveau

Als platzsparende Lösung für sehr große Türöffnungen empfiehlt sich die Hebeschiebetür von Weru. Aufgrund der exakten Führung des Flügels oben und unten, lässt sie sich durch seitliches Verschieben sehr leicht öffnen und schließen. Zusätzlich bietet sie Ihnen effektiven Wärmeschutz, maximale Dichtigkeit, hohe Stabilität und zuverlässige Einbruchhemmung. Die Hebeschiebetür kann auf Wunsch mit dem Überwachungssystem Weru secur ausgerüstet werden.

Technische Merkmale Hebeschiebetür

Energieeffizienz	$U_f = 1,3 \text{ W/(m}^2\text{K)}$
	$U_w = 0,67 \text{ W/(m}^2\text{K)}$
Einbruchhemmung	RC 1, RC 2
Maximale Flügelgröße	3000 mm x 2700 mm
Schallschutz bis (R_{wp})	43 dB
Barrierefreiheit	Ja
Ausbaufähig zur Zugangstür (abschließbar mit Profilzylinder)	Ja

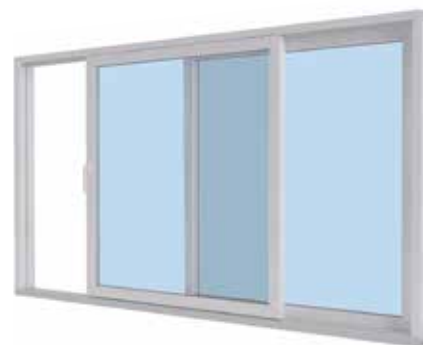

Hebeschiebetür AFINO-HS



Hoher Bedienkomfort

Spezielle stahlverstärkte Laufwagengehäuse stabilisieren den Flügel, der sich so durch leichtgängiges seitliches Verschieben sehr einfach öffnen und schließen lässt. Auf Wunsch ist auch eine spezielle barrierefreie Schwelle (nach DIN 18040) für den nahezu nahtlosen Übergang ins Freie erhältlich.



Höchste Energieeffizienz

Durch die vollarmierten 86 mm starken GFK Hightech-Flügelprofile kann partiell im Standflügel auf eine Stahlarmierung verzichtet und so ein U_f -Wert von $1,3 \text{ W/(m}^2\text{K)}$ erzielt werden. Mit den Weru-Wärmeschutzverglasungen lässt sich ein U_w -Wert von $0,8 \text{ W/(m}^2\text{K)}$ erreichen.

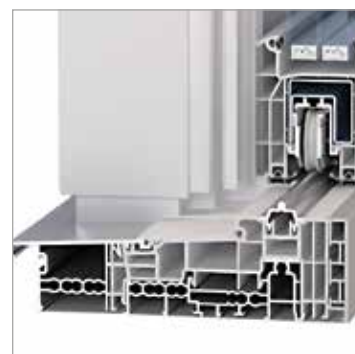

Mehr Behaglichkeit

Die ausgeklügelte Kammergeometrie der Kunststoff-Aluminium-Schwelle sorgt für höchste Energieeffizienz und reduziert das Risiko der Tauwasserbildung im Schwellenbereich.

ALLE ÖFFNUNGSVARIANTEN AUF EINEN BLICK

Hebeschiebetüren

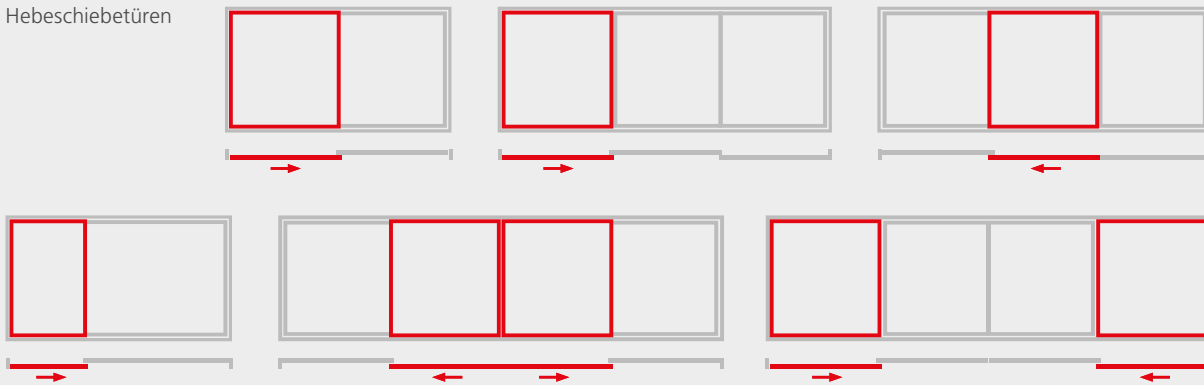

Mehr Wohnkomfort

Die besondere Profilkonstruktion erlaubt eine Verglasungsdicke von 53 mm und ermöglicht so den Einsatz von Funktionsverglasungen für mehr Wärmedämmung, Einbruch- und Schallschutz, ganz wie es Ihre Wohnsituation erfordert.

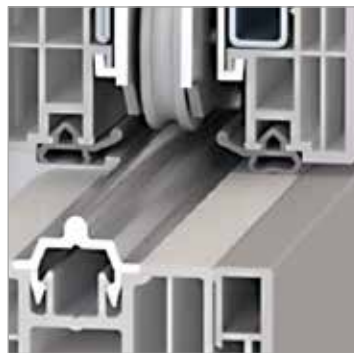

Höchste Dichtigkeit

Rundum laufende Flügeldichtungen, spezielle Absenkdichtungen und Dichtungen an den Mittelschlussprofilen sorgen beim Verschließen der Hebeschiebetür für höchste Luft- und Schlagregendichtigkeit.



Höchste Stabilität

Vollarmierte GFK Hightech-Flügelprofile gewähren höchste Formstabilität und ermöglichen sensationelle Schiebeflügelgrößen von 3,0 m x 2,7 m, für mehr Tageslicht im Wohnraum. Die stabilisierten Laufwagen garantieren die Lastabtragung von schweren 3-Scheiben-Verglasungen mit bis zu 300 kg Gewicht.



ROLLLADEN UND RAFFSTORE



DIE CLEVERE SYSTEMLÖSUNG FÜR ALLE, DIE ÜBER DIE FENSTER HINAUSDENKEN

Ihre Entscheidung für ein Weru-Fenster und den dazu passenden Rollladen oder Raffstore birgt entscheidende Vorteile: Sie bekommen Fenster und Rollladen bzw. Raffstore bereits ab Werk aufeinander abgestimmt und passgenau komplett montiert. Das spart Zeit, Kosten und Nerven. Die aufwendige Koordination der Montagetermine der einzelnen Handwerker für Fenster- und Rollladeneinbau gehört der Vergangenheit an.

Rollläden und Raffstore als Fenster-Komplettelement

Eines für alle, alles für Sie

Ob Unterputzlösung oder Kompaktlösung – Weru hat für jede individuelle Bausituation das passende System, das übrigens allen Anforderungen der Energieeinsparverordnung entspricht. Auch Sonderwünsche bei Stil, Material und Ausstattung sind kein Problem. So lassen sich alle Rollladenfenster z. B. optional mit einem separat bedienbaren Insektenschutzrollo ausrüsten.



Das spricht für ein Fenster-Komplettelement

- Nach Maß gefertigt: Rollläden, Raffstore sowie Kasten und Fenster sind technisch passgenau aufeinander abgestimmt. Das garantiert hohe Stabilität, beste Schall- und Wärmedämmung sowie höchste Dichtigkeit.
- Alles aus einer Hand: keine Koordination von Montageterminen einzelner Handwerker
- Individuell: Stil und Material nach Sonderwunsch
- Wichtig für die Neubauplanung: Architekten können auf den Einsatz von Sturzkästen verzichten. Das Weru-Rollladenfenster wird als Einheit in nur einem Arbeitsgang montiert.

DIE KOMPAKTLÖSUNG (FE 99) – BEI RENOVIERUNG UND NEUBAU

① Integrierte Hochschiebesicherung

Die optional erhältliche Hochschiebesicherung sichert den Panzer gegen Hochschieben.

② Individuell im Neubau und in der Renovierung einsetzbar

Flexibel einsetzbar: durch die unterschiedlichen Kastenhöhen (175, 205 und 240 mm) und Kastentiefen (218 und 250 mm), die Verwendung von Putzträgern sowie die Aufnahmemöglichkeit von Renovierungs- und Neubaupanzern.

③ Integriertes Insektenschutzrollo (optional) schützt Sie vor unliebsamen Stechmücken

- Einfache Ein-Hand-Bedienung
- Insektenschutzrollo wird vor Schmutz und Witterung geschützt
- Insektenschutzrollo ist nachrüstbar

④ Kopfstückdämmungen und Kopfstück-abdeckungen

- Optionale Ausstattung mit Kopfstückdämmungen.
- Keine Wärmebrücken bei Rollladenelementen, die über die Mauerwerkslaibung hinausstehen
 - Vermeidung von Kondenswasserbildung

⑤ Hohe Funktionssicherheit durch verketteten Rollladenpanzer

Aus Aluminium oder Kunststoff, in unterschiedlichen Farben und Lamellengrößen, mit Lüftungsschlitzen.

⑥ Geräuscharmer Lauf durch spezielle Gummiprofile

⑦ Erfüllt höchste Anforderungen in puncto Wärme- und Schallschutz

Spezieller Wärmedämmkeil sorgt für gute Wärme- und Schalldämmwerte. U_{sb} -Wert: 0,75–0,83 W/(m²K), Schalldämmwert: Standard: R_{WP} = 37 dB, optional: R_{WP} = 44 dB.

⑧ Revision von unten und hinten möglich

Individuelle Anpassung an die jeweilige Bausituation.

⑨ Leichtgängige Bedienung ohne großen Kraftaufwand

Serienmäßig mit Kurbel für leichtgängigen und langlebigen Rollladenlauf. Im Gegensatz zum Gurt:

- Kein Abreißen des Gurtzugs
- Verschmutzungen lassen sich problemlos beseitigen

Mehr Komfort: mit Weru-Rollladensteuerungen.

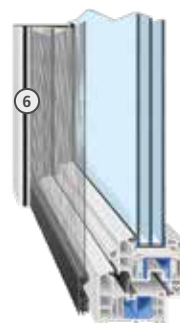
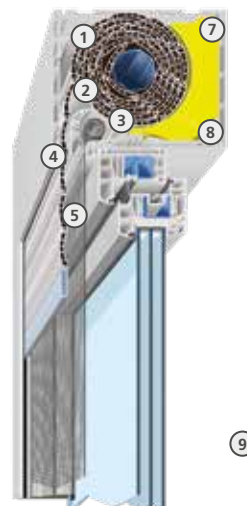

WÄHLEN SIE IHREN INDIVIDUELLEN ROLLADENBEHANG



Aus Kunststoff



Aus Aluminium



In unterschiedlichen Farben

DIE UNTERPUTZ- BZW. KLINKERLÖSUNG (FE 10) – FÜR NEUBAU UND GRÖßERE UMBAUTEN

- ① Dichter Abschluss verhindert Zugluft**
Der Kasten überzeugt durch eine hohe Dichtigkeit und wird komplett in das Mauerwerk integriert.
- ② Erfüllt höchste Anforderungen in puncto Wärmeschutz**
Der aus EPS bestehende Kasten erreicht sehr gute Wärmeschutzwerte bis max.: $U_{sb}=0,4 \text{ W}/(\text{m}^2\text{K})$ und erfüllt die Brandschutzklasse B1.
- ③ Integriertes Insektenschutzrollo**
Alle Rollladenkastengrößen können optional mit einem separat bedienbaren Insektenschutzrollo ausgestattet werden, das im Rollladenkasten integriert ist.
- ④ Optimale Putzhaftung**
Die speziell entwickelte, großporige Oberfläche sorgt für optimale Putzhaftung. Keine Putzabrisse, keine Rissbildung.
- ⑤ Alleinstellungsmerkmal: Ohne innere Putzkante***
Durch den in die Tiefe verkleinerten Revisionsinnendeckel, kann Weru eine Lösung anbieten, bei der nach dem Verputzen im Innenraum keine unschöne Aluminium-Abchlusskante mehr sichtbar ist. Der neue FE 10 wird um die Ecke verputzt. Diese Ausführung ist einzigartig am Markt und nur bei Weru erhältlich. Die Anbindung Einschubleiste und Revisionsdeckel ist mehrfach patentiert.
- ⑥ PVC-Revisionsdeckel**
Verdeckt liegende Revisionsdeckelbefestigung.
- ⑦ Leichtgängige Bedienung**
Serienmäßig mit Kurbel für leichtgängigen und langlebigen Rollladenlauf. Für noch mehr Komfort sorgen die Rollladensteuerungen.
- ⑧ Verdeckt liegende Deckenbefestigung (optional)**
- ⑨ Eingeschäumte Stabilisatoren**
Besondere Stabilität durch innovatives Hybrid-Schäumverfahren.

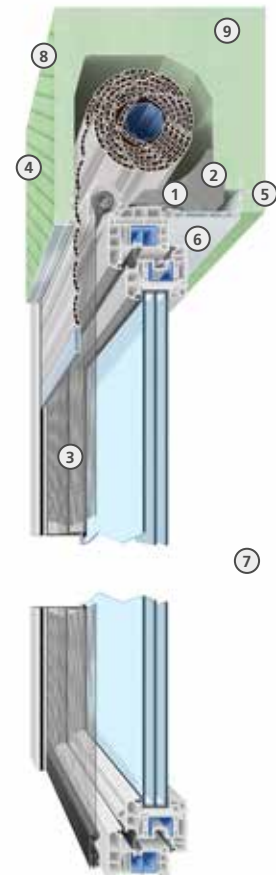

Rollladen- und Raffstore-Lösungen

Sicht-, Licht- und Wärmeschutz par excellence

Mit unseren Rollladen- und Raffstore-Lösungen regulieren Sie den Lichteinfall ganz nach Wunsch. Von der Tageslicht-Ausleuchtung ohne Blendwirkung bis hin zur kompletten Abdunklung des Raumes haben Sie es in der Hand. Auch Stil und Material Ihrer individuellen Rollladen- oder Raffstore-Lösung werden selbstverständlich Ihren Wünschen angepasst.

UMFANGREICHES LAMELLENSORTIMENT



Flachlamelle 80 mm



Gebördelte Lamelle 80 mm



3-Bogen-Lamelle 70 mm
(auch zur Abdunklung geeignet)

DIE UNTERPUTZLÖSUNG (FE 1 – KÄLTE-STOP SYSTEM) – FÜR RENOVIERUNG UND NEUBAU

① Dichter Abschluss verhindert Zugluft

Der innen komplett geschlossene Kasten mit Außenrevision überzeugt durch hohe Dichtigkeit und integriert sich komplett in das Mauerwerk. Der raumseitige Bereich des Kastens wird ganz verputzt.

② Erfüllt höchste Anforderungen in puncto Wärme- und Schallschutz

Der aus PUR-Hartschaum bestehende Kasten erreicht gute Wärme- und Schalldämmwerte **bis max.: $U_{sb} = 0,45 \text{ W}/(\text{m}^2\text{K})$, Standard: $R_{WP} = 37 \text{ dB}$.**

③ Hohe Funktionssicherheit durch verkettete Rollladenpanzer

Aus Aluminium oder Kunststoff, in verschiedenen Farben, mit Lüftungsschlitzen und verketteten Lamellen, für optimale Funktionssicherheit.

④ Integriertes Insektenschutzrollo schützt Sie vor unliebsamen Stechmücken

Alle Rollladenkastengrößen können optional mit einem separat bedienbaren Insektenschutzrollo ausgestattet werden, das im Rollladenkasten integriert ist.

- Einfache Ein-Hand-Bedienung
- Besonders reißfest durch eingefasste Borte
- Variabel in der Höhe verstellbar
- Standardmäßig mit Rollobremse

⑤ Geräuscharmer Lauf durch integrierte Gummiprofile

Rollladenführungsschienen aus Kunststoff, farblich passend zum Fenster. Spezielle Gummiprofile sorgen für einen geräuscharmen Lauf.

⑥ Optimale Putzhaftung

Die speziell entwickelte, großporige Oberfläche sorgt für optimale Putzhaftung.

- Keine Putzabrisse, keine Rissbildung

Kastentiefen 245, 300 und 365 mm.

⑦ Leichtgängige Bedienung ohne großen Kraftaufwand

Serienmäßig mit Kurbel für leichtgängigen und langlebigen Rollladenlauf. Im Gegensatz zum Gurt:

- Kein Abreißen des Gurtzugs
- Verschmutzungen lassen sich problemlos beseitigen

Für noch mehr Komfort sorgen die Weru-Rollladensteuerungen.

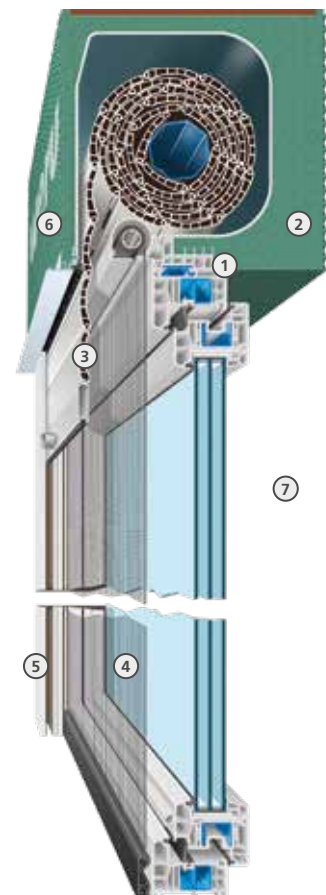



Abdunklungslamelle 73 mm



Abdunklungslamelle 90 mm



Abdunklungslamelle 93 mm

DIE UNTERPUTZLÖSUNG (FE 1 – RAFFSTORE) – FÜR RENOVIERUNG UND NEUBAU

① Optimaler Hitzeschutz

Mit der Raffstore-Lösung kann die Sonneneinstrahlung um bis zu 75 % reduziert werden. Das senkt die Temperatur an heißen Tagen deutlich und sorgt für ein angenehmes Klima.

② Erfüllt höchste Anforderungen in puncto Wärme- und Schallschutz

Der aus PUR-Hartschaum bestehende Kasten erreicht gute Wärme- und Schalldämmwerte **bis max.: $U_{sb} = 0,29 \text{ W}/(\text{m}^2\text{K})$, Standard: $R_{WP} = 37 \text{ dB}$.**

③ Langlebige Aluminiumlamellen

Weru-Lamellen werden aus hochwertigem Aluminium gefertigt und sind korrosionsbeständig und langlebig.

④ Integriertes Insektenschutzrollo schützt Sie vor unliebsamen Stechmücken

Alle Raffstore-Kasten-Größen können optional mit einem separat bedienbaren Insektenschutzrollo ausgestattet werden, das im Raffstore-Kasten integriert ist.

- Einfache Ein-Hand-Bedienung
- Besonders reißfest durch eingefasste Borte
- Variabel in der Höhe verstellbar
- Standardmäßig mit Rollobremse

⑤ Geräuscharmer Lauf durch integrierte Gummiprofile

Raffstore-Führungsschienen aus Aluminium, farblich passend zum Fenster. Spezielle Gummiprofile sorgen für einen geräuscharmen Lauf.

⑥ Optimale Putzhaftung

Die speziell entwickelte, großporige Oberfläche sorgt für optimale Putzhaftung.

- Keine Putzabrisse
- Keine Rissbildung

Kastentiefen 245, 300 und 365 mm.

⑦ Leichtgängige Bedienung ohne großen Kraftaufwand

Serienmäßig mit Motor für eine leichte Bedienung. Für noch mehr Komfort sorgen die Weru-Steuerungen.

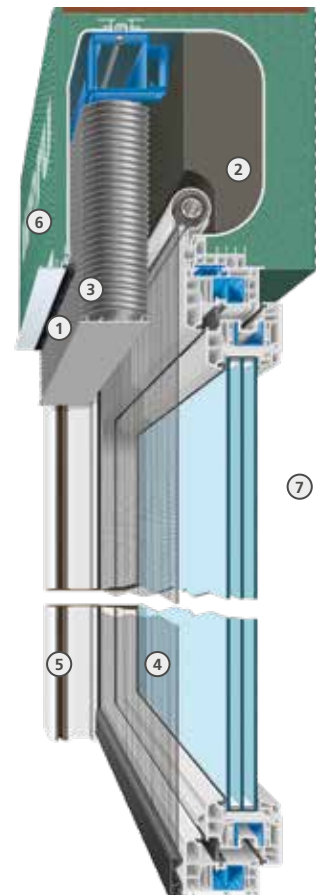

Rollladen- und Raffstore-Automatik

Modernes Lichtmanagement auf Knopfdruck

Heute gehört ein modernes Lichtmanagement einfach zu Ihren neuen Fenstern dazu. Wo vielleicht noch umständliche Klappläden hängen oder wo es durch Vorhänge nur hell oder dunkel gibt, wird es höchste Zeit. Mit der entsprechenden Komfortlösung für Rollläden oder Raffstores machen Sie sich das Leben leichter und können die lichte Atmosphäre Ihrer Räume ganz nach Ihrem individuellen Bedarf gestalten. Seit Neuestem auf Wunsch auch per innovativer Funksteuerung.





ServoLift-RTS

Auf und Ab des Rollladens/Raffstores mit Hoch- und Runtertaste. Das optisch schöne Bedienteil ist wahlweise in Weiß oder Silber matt erhältlich.



Option Zeitschaltuhr

Programmieren Sie das tägliche Auf und Ab der Rollläden/Raffstores einzeln oder in Gruppen z. B. nach Sonnenaufgangs- und -untergangszeiten.



Radioline

Der batteriebetriebene Funk-Wandsender kann alternativ über einen 50-mm-x-50-mm-Adapterrahmen ins bauseitig bestehende Schalterprogramm integriert werden.



io-homecontrol

Programmieren, steuern und kontrollieren Sie Ihre Rollläden oder Raffstores. Von zuhause oder unterwegs. Ganz einfach per Handsender oder optional per PC, iPad oder Smartphone.

ServoLift-RTS – für Ihr Plus an Komfort

Ihnen ist die Bedienung Ihres Rollladens/Raffstores über eine Hoch- und Runtertaste lieber? Dann ist der ServoLift-RTS in seiner Basisausstattung genau das Richtige für Sie. Das optisch schöne Bedienteil dient als Fernbedienung. Optional können Sie den ServoLift-RTS auch mit einer Programmschaltuhr ansteuern. Diese sorgt dann für das tägliche Auf und Ab, das Sie individuell – für jeden Wochentag anders – einstellen können.

Radioline – für noch mehr Komfort und Bequemlichkeit

Die Fernbedienung Ihres Fernsehgerätes, Ihres Autos oder Ihres Garagentores ist für Sie nicht mehr wegzudenken? Dann entscheiden Sie sich doch auch bei Ihren Rollläden oder Raffstores für mehr Behaglichkeit. Mit der optional erhältlichen Fernbedienung steuern Sie sogar alles ganz bequem vom Sessel aus. Oder Sie überlassen das tägliche Auf und Ab der Rollläden oder Raffstores der optional erhältlichen Zeitschaltuhr. Das Cosmic-Programm öffnet und schließt die Elemente nach den Sonnenaufgangs- bzw. Sonnenuntergangszeiten.

io-homecontrol – maximaler Bedienkomfort durch intelligente Vernetzung

Die Funksteuerung io-homecontrol bietet ein Maximum an Wohnkomfort, Sicherheit und Energieeffizienz, sowohl für bestehende Gebäude als auch für den Neubau. Mit io-homecontrol können Sie per Smartphone, iPad oder Laptop, von überall auf der Welt, Ihre Rollläden und Raffstores öffnen oder schließen. Gleichzeitig haben Sie die Möglichkeit, die aktuelle Position (geöffnet oder geschlossen) Ihrer Rollläden und Raffstores abzufragen.

AUSSTATTUNGS- OPTIONEN



70 Designausstattungen
Wir erhöhen die Vielfalt Ihrer
Ausdrucksmöglichkeiten mit Farben,
Bauformen und Sprossen



74 Wärmeschutzausstattungen
Mehr Behaglichkeit und weniger Heizkosten
mit Wärmeschutzglas und Glasabstandhalter



IHR LEBEN. IHR FENSTER. IHRE GESTALTUNGSMÖGLICHKEITEN.

Wer wie Sie sein Leben individuell gestaltet, sollte auch seine Fenster individuell gestalten können. Weru-Fenster bieten Ihnen nahezu unbegrenzte Gestaltungsmöglichkeiten. Ob sachlich und modern oder klassisch und romantisch: nur Ihr Geschmack entscheidet. Die Variabilität der Formen, Sprossen, Farben und Griffe bei Weru-Fenstern gibt Ihnen die Freiheit, eine eigene Wahl treffen zu können. Das gilt auch für persönliche Sonderwünsche, wenn Sie eben noch mehr Sicherheit, Wärme, Ruhe und bessere Lüftung haben wollen. Welche Ausstattungsoptionen sich mit Ihrem jeweiligen Fenstersystem kombinieren lassen, zeigt Ihnen unsere tabellarische Übersicht auf S. 88 oder Sie fragen ganz einfach Ihren Weru-Fachbetrieb vor Ort.

76 Lüftungsausstattungen

Entspannung und Wohlfühlatmosphäre einschalten, mit Lüftungshilfen, Permanentlüftern und geregelten Lüftern

86 Schallschutzausstattungen

Hier zieht Ruhe ein: mit Schallschutzverglasung und Schallschutzprofilen

82 Sicherheitsausstattungen

Keine Angriffsflächen für Einbrecher und mehr Gelassenheit für Sie mit Sicherheitsglas, Sicherheitsbeschlägen, Sicherheitsgriffen und dem Weru secur-Überwachungssystem



Farben – ganz nach Ihrem Geschmack

Wählen Sie Ihren Favoriten aus über 200 Farbvarianten

Wollen Sie farbliche Akzente setzen oder lieber klassisch Ihrem Lebensstil Ausdruck verleihen? Mit Weru haben Sie die Wahl. Zwischen hochwertigen Kunststoff- und glänzenden Aluminiumfronten. Zwischen kaschierten und lackierten Oberflächen. Wie auch immer Sie sich entscheiden, alle Farbbeschichtungen sind hochgradig witterungsbeständig und pflegeleicht. Vor allem aber ermöglicht Ihnen unsere Farbvielfalt in jedem Fall ein harmonisches Zusammenspiel Ihrer Fenster und Ihrer Inneneinrichtung.



KUNSTSTOFFOBERFLÄCHEN – BEISPIELHAFTE FARBGESTALTUNG

Bei lackierten Kunststofffronten stehen Ihnen bis zu 200 RAL-Classic-Farbtöne zur Auswahl. Oder Sie entscheiden sich fürs Kaschieren mit einer unserer zahlreichen Strukturfarben. Dabei haben Sie die Wahl zwischen ausdrucksstarken Holz- und Unitönen.

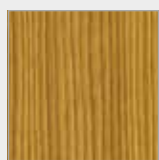

Bergkiefer



Irish oak



Weiß genarbt



Creme



Dunkelbraun

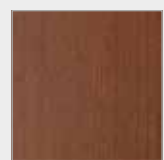

Cherry Blossom

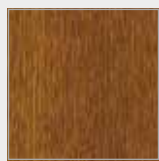

Golden oak

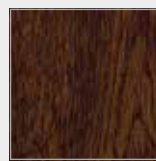

Nussbaum V

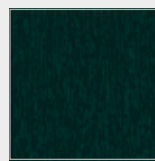

Dunkelgrün



DB703 kaschiert



Stahlblau

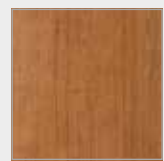

Rustic Cherry

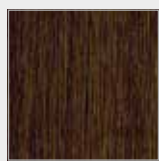

Eiche rustikal

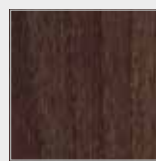

Siena pn



Lichtgrau

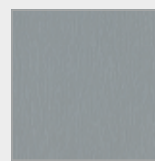

Grau

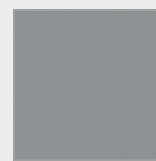

Silbergrau
Perlstruktur



Quarzgrau



Mahagoni



Mooreiche

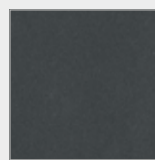

Slate grey finesse



Anthrazitgrau

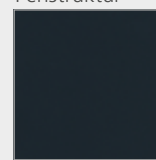

Anthrazitgrau
Perlstruktur



Basaltgrau

Weitere Kaschierfarben zeigt Ihnen Ihr Weru-Fachbetrieb.
Drucktechnische Farbabweichungen von den Originalfarben sind möglich.

ALUMINIUM-OBERFLÄCHEN – UNIFARBEN

Die Aluminium-Vorsatzschale bietet Ihnen nicht nur verbesserten Witterungsschutz, sondern auch erweiterten Gestaltungsspielraum. Neben 15 Uni-Standardfarben in Matt stehen Ihnen bis zu 200 RAL-Classic-Farben in Matt zur Verfügung. Die Uni-Standardfarben sind auch in der Ausführung Mattstruktur erhältlich.

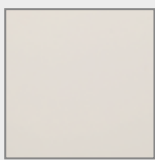

Cremeweiß



Verkehrsweiß

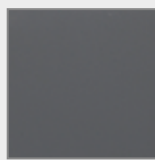

Basaltgrau



Anthrazitgrau

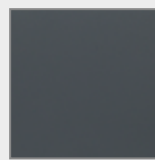

Eisengrau



Grün Weißpigment MS



Fenstergrau

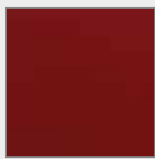

Purpurrot



Weißaluminium

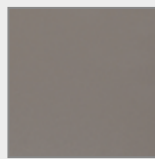

Graualuminium



Dunkelbraun



Grau Weißpigment MS



Schokoladenbraun

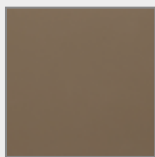

Beigegräu

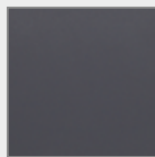

Schiefergräu



Tannengrün



Moosgrün



Silbergräu Metalleffekt MS

ALUMINIUM-OBERFLÄCHEN – DB-FARBEN

Um eine noch effektvollere Farbwirkung zu erzielen, stehen Ihnen drei DB-Farben zur Auswahl.

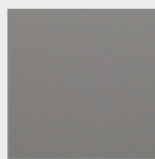

DB0701M

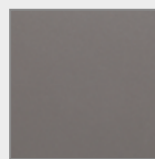

DB0702M



DB0703M

ALUMINIUM-OBERFLÄCHEN – HOLZFARBEN

Aluminium muss nicht wie Aluminium aussehen. Dank unserer neun Holzstrukturfarbtöne kombinieren Sie die technischen Vorteile der Aluminium-Vorsatzschale mit den Vorzügen einer warmen Holzoptik.



Douglasie Fir

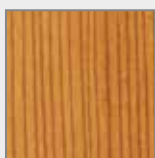

Lärche

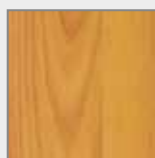

Zirbelkiefer hell

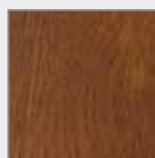

Golden oak

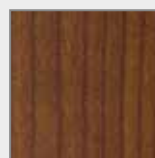

Nussbaum



Cherry

Weitere Farben zeigt Ihnen Ihr Weru-Fachbetrieb. Drucktechnische Farbabweichungen von den Originalfarben sind möglich.

Sprossen und Formen in Hülle und Fülle

Unser Rahmen für Ihre Kreativität

Alt, neu, groß, klein – wie auch immer das Haus Ihrer Träume aussieht, Weru hat die dazu passenden Fenster. Von ganz normalen rechteckigen Fenstern bis zu modernen Schrägfenstern und Sonderformen aller Art erhalten Sie exakt das Fenster Ihres Bedarfs – und Ihres persönlichen Geschmacks. Die innovative Profilloptik, dazu passende Sprossen und spezielle Stilfenster, die den individuellen Charme historischer Altbauten unterstreichen, runden das Angebot perfekt ab.



VIER SPROSSEN-VARIANTEN FÜR FENSTER MIT MEHR LEBENDIGKEIT

Sprossen im Scheibenzwischenraum

Die glatte Lösung für praktische Köpfe: Die Optik wird verschönert, die Reinigung erleichtert. Mit vielfältigen Gestaltungsmöglichkeiten wie z. B. einer gekreuzten oder sternförmigen Sprossenordnung.



Glasteilende Sprossen

Wer es gern klassisch mag, entscheidet sich für „echte“ Sprossen. Glasteilende Sprossen erlauben über die variable Anordnung hinaus kreative Varianten, z. B. durch eine unterschiedliche Farbgebung oder Struktur der Gläser.



Aufgesetzte Sprossen

Auch bei kleineren Fenstern brauchen Sie nicht auf das besondere Erscheinungsbild „glasteilender Sprossen“ zu verzichten. Diese innen und außen auf der Glasscheibe aufgesetzten Sprossen haben eine geringere Breite, so dass noch genügend Licht ins Zimmer fällt.



Sprossenkombinationen

Wer es unkompliziert und trotzdem stilecht will, entscheidet sich für außen aufgesetzte Sprossen. Dann profitieren Sie von einer plastischen Optik außen und von der Reinigungsfreundlichkeit auf der Fensterinnenseite.





Barock



Klassizismus



Neo-Renaissance



Jugendstil

STILFENSTER SETZEN IHREM HAUS EIN DENKMAL

STILECHT BIS INS DETAIL

Das Barockfenster

„Barocco“ ist der alte portugiesische Juwelierausdruck für eine unregelmäßige Perle. Entsprechend schmuckvoll, geschwungen und bewegt sind die barocken Formen: Rundbogen oder rechteckige Fenster werden belebt durch stilgerechte Sprossenteilung und plastische Schmuckelemente wie Zierstücke, Kämpferleisten, Stulpflügel und Wetterschenkel.

Das Klassizismusfenster

Der Klassizismus beruft sich auf die Schlichtheit und klassische Strenge antiker Epochen. Deshalb reduzieren sich die Fenster des Klassizismus auf einfache rationale Formen wie das Kreuzstockfenster. Aufrechte Pfosten, Sohlbank und Wetterschenkel sind mit dezenten Verzierungen versehen.

Das Neo-Renaissancefenster

Im Zeitalter des „Historismus“ werden Formen historischer Baustile zitiert und neu arrangiert. Typisch sind der abgerundete Segmentbogen und das dreigeteilte Fenster mit großen unteren Feldern und sprossengeteiltem Oberlicht, dazu Zierelemente für Pfosten, Sohlbank und Kämpferleiste sowie Wetterschenkel und verschiedene Kapitelle.

Das Jugendstilfenster

Die Baukunst des Jugendstils zeichnet sich durch asymmetrische Formen in Verbindung mit linienförmiger Ornamentik aus. Bei den Fenstern äußert sich dieser Stil in einer Vielfalt an Formen und Sprossen, die zum Teil mit Ornamentglas oder Glaskunst ausgefüllt sind.

Bitte informieren Sie sich bei Ihrem Weru-Fachbetrieb über die Möglichkeiten der Kombination von Sprossen und Systemen. Dort finden Sie auch Ihren Experten für denkmalgerechtes Renovieren, Sanieren oder Modernisieren.

Wärmeschutzgläser für mehr Energieeffizienz

Mehr Wärme im Haus, mehr Heizkostenersparnis für Sie

Wussten Sie, dass alte, undichte Fenster zu den Energiefressern schlechthin zählen? Das muss nicht sein. Mit neuen Weru-Fenstern aktivieren Sie Ihr Energiesparpotential. Unsere Fenster erreichen Wärmedämmwerte, die sich denen von massivem Mauerwerk immer weiter annähern. Damit lassen sich auch die hohen Anforderungen der Energieeinsparverordnung (EnEV) problemlos erfüllen. Entscheidend für dieses Ergebnis sind wärmeschützende Maßnahmen bei Gläsern, Glasabstandhaltern, Kunststoffprofilen und Verstärkungsarmierungen.



UND WIE VIEL WÄRMESCHUTZ DARF ES FÜR IHR FENSTER SEIN?



Weru-ExtraTherm

2-Scheiben-Wärmeschutzverglasung mit Argon-Gasfüllung und Aluminiumabstandhalter: Standardverglasung mit einem U_g -Wert von $1,1 \text{ W}/(\text{m}^2\text{K})$.

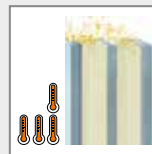

Weru-MegaTherm

3-Scheiben-Wärmeschutzverglasung mit zwei beschichteten Scheiben, Krypton-Gasfüllung und Edelstahlabstandhalter: die Option für eine Wärmedämmung mit einem U_g -Wert von $0,5 \text{ W}/(\text{m}^2\text{K})$.

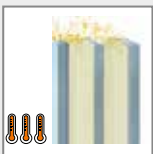

Weru-KlimaTherm

3-Scheiben-Wärmeschutzverglasung mit zwei beschichteten Scheiben, Argon-Gasfüllung und Aluminiumabstandhalter: die Option für eine Wärmedämmung mit einem U_g -Wert von $0,7 \text{ W}/(\text{m}^2\text{K})$.



Condense-Stop verringert die Kondensatbildung oberhalb der Glasleiste durch einen hochdämmenden Kunststoff-Glas-Abstandhalter. Die „warme Kante“ sorgt für angenehmes Wohnklima durch eine gleichmäßig warme Oberflächentemperatur.

GUT ZU WISSEN

Wie können Sie mit Wärmeschutzgläsern

Energie gewinnen?

Die mit hauchdünnen Metallfolien beschichteten Wärmeschutzgläser von Weru lassen die kurzwelligeren Lichtstrahlen der Sonne herein, reflektieren aber die langwelligeren Wärmestrahlen aus dem Wohnraum wieder nach innen. Edelgasfüllungen im Scheibenzwischenraum tun ihr Übriges, um den Grad der Wärmedämmung zu erhöhen.

Warum lohnt sich ein Abstandhalter?

Kleines Bauteil, große Wirkung. Der Abstandhalter hält als Glasrandverbund das vorhandene Edelgas im Scheibenzwischenraum und verhindert das Eindringen von Wasserdampf.

Neue Fenster – das rechnet sich

Ermitteln Sie Ihren persönlichen Sparvorteil mit dem Weru-Energiespar-Rechner. Sie finden ihn auf www.weru.de



Aluminiumabstandhalter sind temperatur-, UV- und alterungsbeständig, nehmen dynamische Belastungen auf und besitzen mit einem längenbezogenen Wärmedurchgangskoeffizienten von 0,064 W/(mK) auch gute Wärmedämmeigenschaften.



Edelstahlabstandhalter bestehen aus besser wärmedämmendem Material mit einem längenbezogenen Wärmedurchgangskoeffizienten von 0,048 W/(mK) bei 3-Scheiben-Wärmeschutzverglasung. Dadurch wird das Risiko der Kondenswasserbildung oberhalb der Glasleiste minimiert.

Verglasung	Glasaufbau	Glasabstandhalter	Ψ_g längenbezogener Wärmedurchgangskoeffizient Abstandhalter	U_g -Wert der Verglasung (DIN EN 673)	g-Wert der Verglasung (DIN EN 410)	U_f -Wert des Rahmens (DIN 12412-2)	U_w -Wert (DIN EN ISO 10077)*
Weru-ExtraTherm	4/16A/4	Edelstahl ¹	0,051 W/(mK)	1,1 W/(m ² K)	60 %	0,9 W/(m ² K)	1,16 W/(m ² K)
Weru-KlimaTherm	4/12A/4/12A/4	Edelstahl ¹	0,048 W/(mK)	0,7 W/(m ² K)	47 %	0,9 W/(m ² K)	0,88 W/(m ² K)
Weru-MegaTherm	4/12K/4/12K/4	Edelstahl	0,048 W/(mK)	0,5 W/(m ² K)	47 %	0,9 W/(m ² K)	0,74 W/(m ² K)

* Der U_w -Wert ist bezogen auf das Normmaß 1,23 m x 1,48 m – normales Rahmen- und Flügelprofil mit ThermoPlus Ausstattung. ¹ Zusatzausstattung.

Lüftungshilfen für ein gesundes Wohnklima

Durchatmen, Frischluft erleben, natürlicher Wohngenuss

Wussten Sie, dass auch Räume atmen müssen? Verbrauchte Luft, Gerüche und Feuchtigkeit können nicht nur für uns Menschen unangenehm werden, sondern auch dauerhaft den Wert Ihrer Wohnräume und der Bausubstanz mindern. Früher fand der Luftaustausch über kleine Fugen und Ritzen sozusagen automatisch statt. In Zeiten energiesparender, dichter Bauweise müssen Sie dem notwendigen Luftaustausch auf die Sprünge helfen: durch richtiges Lüften. Kein Problem mit den kleinen oder großen Lüftungshelfern von Weru.



PRAKTISCHE LÜFTUNGSHILFEN UND BEWÄHRTE DOSIERLÜFTER

Fenster auf – das ist sicher die effektivste und schnellste Art, um ein angenehmes Wohnklima in Ihren Räumen zu schaffen. Die verschiedenen Lüftungshilfen von Weru unterstützen Sie dabei und sorgen für eine wohl dosierte Frischluftzufuhr.



Spaltlüftung

Dieses Beschlagsteil sorgt für eine dosierte Lüftung. Die Arretierung des Flügels im vorgegeben Spaltmaß von 5 mm verhindert ein Zuschlagen des Fensters.



Zuschlag-Stop

Wenn Sie Ihre Fenster für eine Stoßlüftung weit öffnen und die Innentüren dazu ebenfalls offen bleiben, entsteht Durchzug. Die variable Öffnungsweitenbegrenzung fixiert den Fensterflügel auch in diesem Fall sicher und verhindert, dass Ihre Fenster plötzlich zuschlagen.

Temperatur und Feuchtegehalt der Luft bestimmen wesentlich das Wohnklima

Luft kann Wasser in Form von Dampf aufnehmen, speichern und als Kondensat wieder abgeben. Die Menge des maximal aufnehmbaren Wasserdampfes ist von der Lufttemperatur abhängig. Luft von 0 °C beispielsweise kann 5 g Wasserdampf pro Kubikmeter aufnehmen, Luft von 20 °C dagegen bereits 17 g/m³. Diese maximal aufnehmbare Wasserdampfmenge entspricht einer jeweiligen relativen Feuchtigkeit von 100 %. Umgekehrt wird bei der Kühlung von Luft irgendwann der sogenannte Taupunkt erreicht. Es entsteht Kondensat, bevorzugt an den (kälteren) Oberflächen von Außenbauteilen wie etwa in Zimmerecken oder Fensterlaibungen. Den Feuchtegehalt in Wohnräumen kann man durch richtiges Lüften beeinflussen und die Oberflächentemperatur an den Außenbauteilen wird durch die Wärmedämmung der Konstruktion bestimmt.

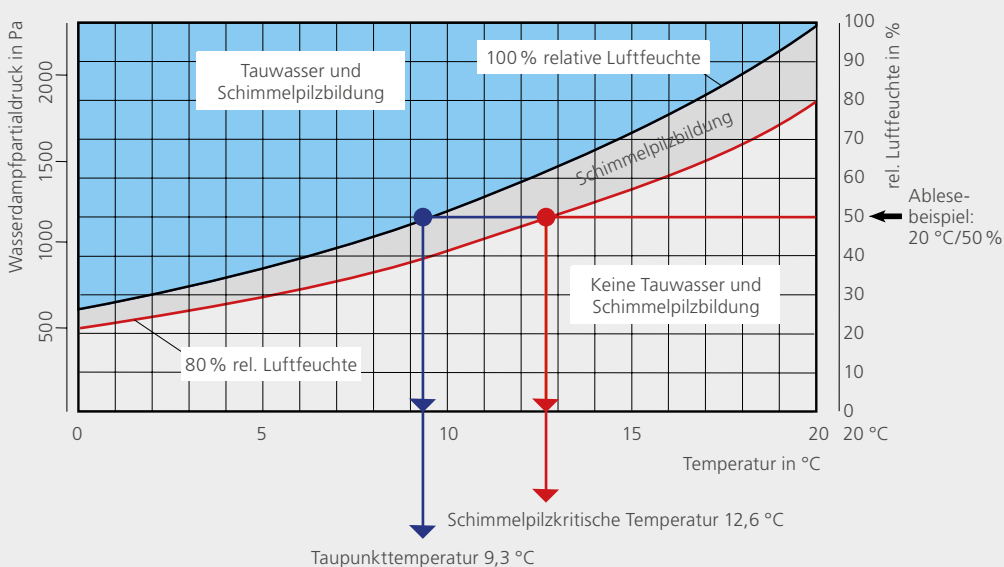

Zusammenhang Taupunkttemperatur und schimmelpilzkritische Temperatur

Komfortable Lüftung mit System

Prima Klima mit manuellen Lüftern oder Permanentlüftung

Mit Fenstern von Weru regeln Sie Ihren Frischluftbedarf perfekt. Wenn Sie möchten, auch automatisch. Zusatzbauteile sorgen für einen regelmäßigen Luftaustausch in Ihren Räumen. Diese Lüftungseinrichtungen eignen sich besonders für Mietwohnungen. Unabhängig vom Lüftungsverhalten der Bewohner gelangt durch die integrierte Automatik-Belüftung genügend Frischluft in die Wohnung. So wird das Auftreten von Feuchteschäden, wie z. B. Schimmelpilzbefall, verhindert.



STUFENLOS EINSTELLBARE MANUELLE LÜFTUNG



Aeromat midi HY

Der passive Fensterlüfter AEROMAT midi HY nutzt die natürliche Druckdifferenz zwischen Außen- und Innenluft für eine bedarfsgerechte Mindestlüftung. Dabei wird die Eintrittsöffnung für die Zuluft über die relative Luftfeuchtigkeit gesteuert: durch mehrlagige Gewebebänder, die sensibel auf die Veränderungen reagieren und sich ausdehnen oder zusammenziehen. Durch diese Bewegung wird über einen Regelmechanismus die Zuluft eintrittsöffnung verändert. Somit ist eine bedarfsgerechte Steuerung der Raumluftfeuchtigkeit gemäß DIN 1946-6 gewährleistet.

AEROMAT midi HY erreicht einen Schallschutz von 38 dB. Darüber hinaus bietet ein dreistufiger Drehschalter zusätzliche, manuelle Steuerungsmöglichkeiten .

Gut dosiertes Lüften ist messbar

Mit der Luftwechselrate wird der Anteil an Raumluft bezeichnet, der pro Stunde durch Lüften ausgetauscht wird. Gemessen wird dies durch den Volumenstrom (m^3/h) bei einem Luftdruck von 4 Pa. Je höher die Luftwechselrate, desto niedriger ist in der Regel die Luftfeuchtigkeit und desto geringer die Gefahr von Schimmelpilzbildung oder anderen Feuchteschäden.

IHR FRISCHLUFTKOMFORT: PERMANENTE LÜFTUNGSSYSTEME



Regel-Air

Das Lüftungssystem Regel-Air ist ein selbstregulierendes System, das im oberen Bereich des Fensters eingebaut wird – bei Bedarf auch nachträglich. Die von außen zugeführte Frischluft strömt seitlich über die sich verengende Dichtung in den Fensterfalz. Dann steigt sie im Normalbetrieb zwischen Flügel und Rahmen bereits vorgewärmt nach oben über den Lüfter unter die Decke in den Raum. Bei Sturm oder starkem Wind bleibt das System automatisch geschlossen, so dass keinerlei Zugerscheinungen auftreten. Der Volumenstrom des Regel-Airs beträgt $2,1 \text{ m}^3/\text{h}$ bei 4 Pa. Weiteres Plus beim Weru-Fensterfalzlüfter: Geräusche und Lärm bleiben draußen, das Gerät erreicht hohe Schalldämmwerte bis zur Schallschutzklasse 4 (= 42 dB).



Weru-Air Comfort

Weru-Air Comfort – das intelligente Lüftungssystem sorgt bei jedem Wetter immer für frische Luft. Die von außen zugeführte Luft strömt über zurückgesetzte Dichtungen im Falz nach oben und über die spezielle Dichtung vorgewärmt ins Rauminnere. Bei stärkerem Wind legt sich die Dichtung an den Öffnungsspalt, so dass nur noch begrenzt Luft einströmen kann. Damit wird auch in diesem Fall eine Grundlüftung sichergestellt und Zugerscheinungen werden vermieden. Das System Weru-Air Comfort erreicht bei geöffneter Dichtung, im Vergleich zu Regel-Air, einen noch höheren Volumenstrom von $2,9\text{--}3,2 \text{ m}^3/\text{h}$ bei 4 Pa. Selbst bei geöffnetem Fenster ist das Lüftungssystem weder von außen noch von innen sichtbar. Weru-Air Comfort erreicht hohe Schalldämmwerte bis zur Schallschutzklasse 4.

Innovative Lüftungstechnik für heute und morgen

FrISChe Ideen für Frischluft, Sicherheit und Energieeffizienz

Bei geöffnetem Fenster das Haus verlassen können – ganz ohne Sicherheitsrisiko? Warum nicht. Denn mit innovativer Fenstertechnik von Weru muss niemand Kompromisse machen. Nicht beim Wärmeschutz, nicht bei der Sicherheit und schon gar nicht beim Lüften.

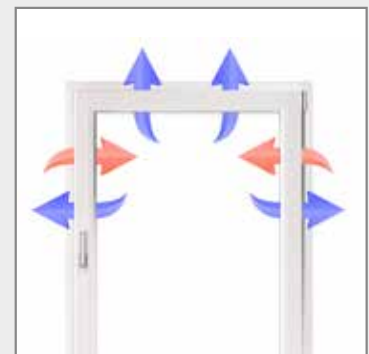
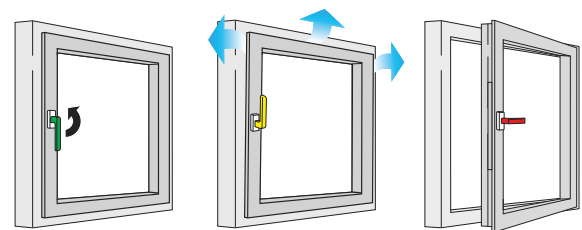

Mit der Safe&Go Lüftung ist der gleiche Einbruchschutz gegeben wie beim geschlossenen Fenster.

Safe&Go Lüftung

So funktioniert die Safe&Go Lüftung

Mit dem neuartigen Fensterbeschlag lässt sich das Fenster nicht nur drehen, sondern zusätzlich mit einem schmalen Lüftungsspalt oben zum Rahmen abstellen. Durch den schmalen Luftspalt oben von 10 mm zwischen Rahmen und Fensterflügel entsteht eine natürliche, sanfte Belüftung. Verbrauchte warme Luft kann aus dem Fenster entweichen und frische Luft strömt gleichzeitig nach.



LÜFTEN, WANN IMMER SIE WOLLEN

Safe&Go Lüftung

Bisher wurden die Fenster zum Lüften entweder gekippt oder ganz geöffnet. Mit dem innovativen Lüftungssystem Safe&Go lässt sich der Fensterflügel oben um 10 mm zum Fensterrahmen abstellen. Das Besondere daran ist, dass das Fenster in der Lüftungsstellung ringsum verriegelt. Somit können Sie lüften und gleichzeitig unbesorgt Ihre Einkäufe erledigen. Mit Hilfe dieses Spezialbeschlages kann das Fenster gedreht, oben abgestellt und geschlossen werden. Der Lüftungsspalt garantiert eine kontinuierliche Grundlüftung ohne Zugerscheinungen und verhindert das Eintreten von Wasser, selbst bei Schlagregen.

- Raumlüftung trotz geschlossen wirkendem Fenster
- Erhöhte Einbruchhemmung bis zur Sicherheitsklasse RC 2 trotz geöffnetem Fenster
- Keine Zuglufterscheinung und kein Zuschlagen des Fensters

Sicherheitsbeschläge und -gläser – für den Fall der Fälle

Ihr Plus an Sicherheit im Neubau und bei der Modernisierung

Wussten Sie, dass unsere geprüften und zertifizierten Produkte Teil der „Kriminalpolizeilichen Empfehlungsliste“ für einbruchhemmende Bauteile, Fenster und Türen sind? Ein deutlicher Beweis dafür, dass Weru-Fenster und -Terrassentüren eine optimale Vorbeugung sind, um dunkle Gestalten abzuwehren. Durch stabile Profile, einbruchhemmende Beschläge, abschließbare Griffe und spezielles Sicherheitsglas.



MECHANISCHE SICHERHEIT – DIE BASIS FÜR WIRKSAMEN EINBRUCHSCHUTZ

Die Kriminalpolizei hat bei ihren Analysen von Einbrüchen herausgefunden, wie die Täter vorgehen und auf welche Weise sie die Fenster überwinden. Ein besonderer Angriffspunkt ist der Beschlag – das mechanische Funktionselement zum Öffnen und Schließen des Fensters. In manchen Fällen versuchen die Einbrecher auch, die Fensterscheibe einzuschlagen und dann per Griff das Fenster zu öffnen.

● Anzahl der Schließpunkte (beispielhaft)



Das mehrstufige Beschlagsprogramm von Weru

Vom Weru-Standardbeschlag ausgehend liefert Weru einbruchhemmende Beschläge in mehreren Sicherheitsstufen – je nach Schutzbedarf. Bereits der Weru-Standardbeschlag bietet durch die drei Sicherheitseckumlenkungen mit Pilzkopfzapfenverriegelung und einseitig hintergreifenden Schließstücken eine erhöhte Einbruchhemmung. Zusätzlichen Schutz und geprüfte Sicherheit bringen die Beschlagsversionen in den Protect-Paketen. Bei entsprechenden Zusatzausstattungen und entsprechender Montage lassen sich die in den europäischen Normen DIN EN 1627–1630 festgelegten Resistenzklassen RC 1, RC 2 und RC 3 erreichen.



Komfortpilzbolzen

Der rollierende, sich selbst justierende Komfortpilzbolzen passt sich automatisch an veränderte Rahmenbedienungen, wie z.B. Temperaturschwankungen, an. Somit haben Sie ein jederzeit optimal eingestelltes sowie langlebiges Schließsystem.

EINBRUCHHEMMENDE GLÄSER KOMPLETTIEREN IHR SICHERHEITSFENSTER

Einbruchhemmende Verglasungen von Weru lassen so leicht nichts durchgehen! Denn diese Scheiben haben es in sich. Die Basis bildet ein Isolierglas, bestehend aus zwei Glasscheiben. Je nach Sicherheitsanforderung werden eine oder beide Scheiben durch ein Spezialglas ersetzt: Ein-Scheiben-Sicherheitsglas oder Verbund-Sicherheitsglas. Erhöhen lässt sich die Sicherheitsklasse durch die unterschiedliche Beschaffenheit und Dicke der Scheiben.



Ein-Scheiben-Sicherheitsglas ESG

Das „vorgespannte Glas“ ist widerstandsfähiger als herkömmliches Isolierglas. Die besonders hohe Widerstandsfähigkeit gegen Schläge, Stöße und Temperaturwechsel wird durch einen speziellen Herstellungsprozess erreicht, der das Glas unter eine starke Druck- und Zugspannung setzt. Ab 8 mm Glasdicke ist die Scheibe bereits ballwurfsicher. Wird die Scheibe dennoch zerstört, zerspringt sie in stumpfkantige Krümel. Durch das spezielle Bruchverhalten bietet das Sicherheitsglas ESG doppelten Schutz: erstens vor Gewalteinwirkung, zweitens vor Verletzungen.



Verbund-Sicherheitsglas VSG

Hier sind die Glasscheiben mit einer hochzähen, reißfesten Kunststoffolie verbunden, die nicht nur dafür sorgt, dass das Glas schwer bricht. Selbst bei zerbrochener Scheibe bleiben die Bruchstücke fest an der Folie haften. Und auch dann wäre ein Durchstoßen der Scheibe mit einem großen Aufwand an Zeit, Kraft und Werkzeug verbunden. Die Sicherheitsklasse lässt sich weiter erhöhen, indem die Anzahl der Kunststoffolien und Glasscheiben gesteigert wird.



Abschließbarer Griff – selbstverriegelnder Griff – Standardgriff

Im Ernstfall stellen sich selbst die Griffe „quer“

Während im schwer zugänglichen Obergeschoss die Standardgriffe ausreichen, bietet Weru für Erdgeschossfenster zwei einbruchhemmende Griffvarianten an: Der selbstverriegelnde Griff verhindert ein Aufschieben des Beschlages. Der abschließbare Griff erschwert zudem bei eingeschlagener Scheibe ein Öffnen des Fensters durch Hereingreifen von außen.



Kindersicherung

Kindersicherung – sicher ist sicher

Gerade bei Familien mit kleinen Kindern empfiehlt sich der zusätzliche Schutz vor ungewolltem Öffnen durch Kinderhand. Der spezielle Kipp-vor-Dreh-Mechanismus sorgt dafür, dass Kinder das Fenster nur in Kippstellung und nicht in Öffnungsstellung bringen können. Das komplette Öffnen des Fensters ist nur mit Schlüssel möglich.

Weru secur – das intelligente Überwachungssystem

Ihr persönlicher Sicherheitsbeauftragter: Ihr Fenster

Hart erarbeiteter Wohlstand, steigender Altersdurchschnitt der Bevölkerung und steigende Einbruchsdelikte haben zu einem erhöhten Sicherheitsbedürfnis geführt. Sie sollen sich zu Hause rundum sicher fühlen. Deshalb hat Weru den schon sehr hohen Sicherheitsstandard seiner Fenster noch weiter verbessert. Ab sofort gibt es Weru secur-Fenster – mit dem intelligenten Überwachungssystem.



Weru secur – das Sicherheitsfenster mit Alarmfunktion

Weru secur-Fenster haben eine im Fensterflügel, unterhalb des Griffs, montierte Elektronikeinheit, die das Fenster automatisch überwacht, ohne dass der Nutzer eine Steuereinheit programmieren oder sich einen PIN-Code merken muss. Das Weru secur-Fenster ist bereits ab Einbau durch das Weru-Fachpersonal aktiv. Sie müssen selbst nichts tun.

HÖCHSTE SICHERHEIT GANZ EINFACH GEMACHT

- Kein manuelles Scharfstellen der Überwachungseinheit
- Die Aktivierung bzw. Deaktivierung des Alarms kann nicht vergessen werden
- Kein Fehlalarm durch falsche Bedienung
- Keine Schlüssel oder Zahlenkombinationen notwendig

Überwachungssystem oder Alarmanlage?

Unser Überwachungssystem Weru secur ist eine sogenannte Stand-alone-Lösung für jedes einzelne Fenster. Ähnlich wie eine Alarmanlage beim Auto dient es in erster Linie der Abschreckung, zum einen durch die bloße Anwesenheit, zum anderen durch den schrillen Signalton im Einbruchfall.

So funktioniert Weru secur

Das Überwachungssystem überprüft die Position des Fensterflügels und die Stellung des Fenstergriffs. Liegt der Flügel an und zeigt der Griff nach unten, ist das integrierte Alarmsystem automatisch scharf geschaltet. Wird in diesem Zustand versucht, das Fenster von außen aufzuhebeln, löst das System sofort einen akustischen Alarm aus. Aus der Alarmeinheit am Fenstergriff ertönt ein sehr lauter, schriller Alarmton. Die Alarmdauer beträgt mindestens zwei Minuten. Innerhalb dieser Zeit kann der Alarm nicht deaktiviert werden. Wird das Fenster nach dem Alarm verschlossen, erlischt der Alarm automatisch.



Rote LED leuchtet

- Unsicherer Zustand
- Fenster ist nicht korrekt geschlossen
- Alarm ist nicht aktiv



Grüne LED leuchtet

- Sicherer Zustand
- Fenster ist ordnungsgemäß verschlossen
- Alarm ist aktiv

Öffnungs- und Verschlussanzeige

Zwei Leuchtdioden (LEDs) zeigen beim Schließen an, ob das Fenster ordnungsgemäß verschlossen wurde und ob dieser Zustand überwacht wird. Dadurch haben Sie immer die Sicherheit, dass Ihr Fenster wirklich verriegelt ist.

Hinweis: Die Überwachungseinheit wird mit einer auslaufsicheren Lithium-Knopfzellen-Batterie betrieben, deren Lebensdauer ca. zwei Jahre beträgt. Vier Wochen vor der kompletten Entleerung weist ein optisches und akustisches Signal auf den notwendigen Batteriewechsel hin. Durch den Batteriebetrieb funktioniert Weru secur auch bei Stromausfall.



Der Weru secur-Glasbruch-Alarm

Damit lässt sich bei Bedarf die Sicherheit Ihres Fensters noch erhöhen. Die Überwachung der Glasscheibe übernimmt ein elektronischer Glasbruch-Alarm. Er reagiert auf Erschütterungen und auf die Glasbruchfrequenz. Nur wenn beide Bedingungen gleichzeitig erfüllt sind, wird ein Alarm ausgelöst. Die Gleichzeitigkeit dieser Bedingungen verhindert, dass z. B. durch das Auftreffen eines Balls, durch das Geräusch eines Schlüsselbundes, durch einen Sturm oder durch andere Störungen (Flugzeug mit Überschallgeschwindigkeit etc.) ein Fehlalarm ausgelöst wird. Als Stromversorgung dient ebenfalls eine Lithium-Knopfzellen-Batterie.

Schallschutzgläser – und der Lärm bleibt draußen

Wählen Sie Ihren persönlichen Schallschutzfaktor

Einfach mal zur Ruhe kommen. In einem immer hektischer werdenden Alltag wird das umso wichtiger. Gerade weil das Ausmaß der Lärmbelastigung besorgniserregend zunimmt. Insbesondere der Straßenverkehr zerrt an den Nerven. Aber auch Fluglärm und Nachbarschaftslärm werden immer mehr als störend empfunden. Das muss nicht sein: Schallschutzfenster von Weru verschaffen lärmgeplagten Haus- und Wohnungsbesitzern die wohlthuende Ruhe.



VIER BEISPIELE FÜR SCHALLSCHÜTZENDE VERGLASUNGEN VON WERU



Weru-KlimaTherm Phon

Aufbau: 6/12/4/12/4
Schalldämmmaß: 36 dB
Füllung: Argon



Weru-KlimaTherm Extra Phon

Aufbau: 10/12/4/12/4
Schalldämmmaß: 38 dB
Füllung: Argon



Weru-KlimaTherm Extra Phon SF

Aufbau: 9SF/12/4/12/10
Schalldämmmaß: 45 dB
Füllung: Argon



Weru-KlimaTherm Extra Phon SF 2

Aufbau: 13SF/12/4/12/9SF
Schalldämmmaß: 48 dB
Füllung: Argon

Die Schalldämmung eines Isolierglases wird durch folgende Parameter maßgeblich beeinflusst:

- Scheibengewicht (Masse): Dickere Scheiben sind schwerer. Durch die hohe Masse schwingt die Scheibe nicht, die auftreffenden Schallwellen werden reflektiert. Je schwerer die Scheibe, desto höher ist in der Regel der Schalldämmwert.
- Scheibenaufbau: je asymmetrischer die Glasstärke der Außen- und Innenscheibe, desto höher der Schalldämmwert
- Scheibenzwischenraum: Je breiter er ist, desto höher ist auch der Schalldämmwert. Bei zu großer Breite verringert sich allerdings der Wärmeschutz.

Weru macht sich zudem den Einfluss der Scheibensteifigkeit zu Nutze (je elastischer ein Bauteil, desto höher der Schalldämmwert) und verwendet Verbundglasscheiben mit Schallschutzfolien. Durch die elastische Verbindung der zwei Einzelscheiben wird eine hohe Scheibenmasse mit einer geringen Biegesteifigkeit kombiniert. Die Schalldämmung im unteren wie auch im oberen Frequenzbereich wird deutlich verbessert.

Die wichtigsten Einflussgrößen beim Schallschutz von Fenstern sind:

- Die schalltechnische Qualität von Blendrahmen und Flügelrahmen
- Die Dichtung des Blendrahmens gegen den Flügelrahmen
- Die Verglasung
- Die Dichtung des Blendrahmens gegen das Mauerwerk, also der Anschluss des Fensters an den Baukörper

Aber Achtung: Bei einer zu starken Schalldämmung können Innengeräusche als unangenehm empfunden werden – fragen Sie Ihren Weru-Fachbetrieb.

Was 10 dB ausmachen ...

Sinkt die Lärmbelastung rechnerisch um 10 dB, empfinden wir diesen Effekt wie eine Halbierung des Lärms. Umgekehrt ist es bei einer Zunahme um 10 dB: Dies wird wie eine Verdoppelung des Lärms registriert.

FÜR JEDEN EINSATZ DIE PASSENDE VERGLASUNG

Weru-Fenster sind schallschutzzertifiziert und lassen sich bis zu einem Schalldämmwert von 47 dB aufrüsten. Aus untenstehender Tabelle können Sie je nach Straßen- bzw. Verkehrslärm die richtige Weru-Verglasung auswählen, um einen angenehmen Geräuschpegel im Rauminnern zu erhalten.

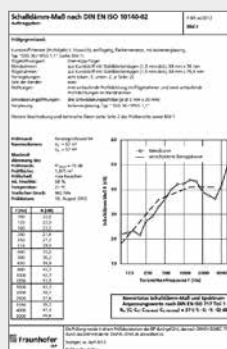

Gemeinde-, Stadtstraße, Wohn- und Wohnsammelstraße, ca. 200 Kfz/h	Gemeinde-, Stadtstraße, Hauptverkehrsstraße, ca. 600 Kfz/h	Bundes-, Landes-, Kreis- und Gemeindestraße außerhalb geschlossener Ortschaften, ca. 1500 Kfz/h	Autobahn und Autobahnezubringer, ca. 4000 Kfz/h	Schalldämmung Gesamtfenster R _{w,P}	Schalldämmung Verglasung R _{w,P}	Glasaufbau	Verglasung
20 m	90 m	300 m	700 m	35 dB	33 dB	4/12/4/12/4	Weru-KlimaTherm
7 m	45 m	160 m	300 m	38 dB	36 dB	6/12/4/12/4	Weru-KlimaTherm Phon
2 m	26 m	120 m	230 m	39 dB	38 dB	10/12/4/12/4	Weru-KlimaTherm Extra Phon
–	15 m	70 m	135 m	43 dB	45 dB	9SF/12/4/12/10	Weru-KlimaTherm Extra Phon SF
–	–	25 m	85 m	44 dB	48 dB	13SF/12/4/12/9SF	Weru-KlimaTherm Extra Phon SF2

Fenstersysteme und Ausstattungen in der Übersicht

Ihre Kombinationsmöglichkeiten auf einen Blick

Wenn Sie diese Seite lesen, gibt es drei Möglichkeiten. Erstens: Sie haben sich bereits für ein Fenstersystem entschieden. Dann finden Sie hier in kompakter Form Ihre weiteren Ausstattungsoptionen. Zweitens: Sie haben sich noch nicht entschieden, legen aber Wert auf ganz konkrete Details. Dann hilft Ihnen die Tabelle bei der Suche nach dem passenden Fenstersystem. Dritte Möglichkeit: Sie lesen jedes gute Buch erstmal von hinten. Dann empfiehlt es sich, ausnahmsweise von vorne zu beginnen.

Ausstattungen	Konfigurierbare Premiumfenster				Allround-Fensterlösungen	
	AFINO-art	AFINO-top	AFINO-tec	AFINO-one	Castello	Sereno
Profilsystem						
Material	ALU/PVC/GFK	ALU/PVC	GFK/PVC	PVC/PVC	PVC	PVC
Bautiefe (mm)	89	89	86	86	70	70
Dichtungssystem	MD/AD	MD/AD	MD/AD	MD/AD	AD	AD
Maximale Flügelgröße Fenster (mm)	1300x1700	1500x1550	1600x1700	1500x1550	1500x1400	1500x1400
Maximale Flügelgröße Balkontür (mm)	1000x2300	1200x2500	1300x2600	1200x2500	1200x2500	1200x2500
Wärmedämmung						
U _w -Wert in W/(m ² K) bis zu	0,68	0,68	0,68	0,68	0,76	0,83
ThermoPlus Profil	■	■	■	■		
Condense-Stop	■	■	■	■	●	●
Wärmeschutzglas U _g = 1,1 W/(m ² K)		●	●	●	●	●
Wärmeschutzglas U _g = 0,7 W/(m ² K)	●	■	■	■	●	●
Wärmeschutzglas U _g = 0,6 W/(m ² K)	■	■	■	■	●	●
Wärmeschutzglas U _g = 0,5 W/(m ² K)		■	■	■	●	●
Wärmeschutzglas U _g = 0,4 W/(m ² K)		●	●	●	●	●
Sicherheit						
Sicherheitsbeschlag ¹	■	■	■	■	●	●
Sicherheitsbeschlag ²	■	■	■	■	●	
Sicherheitsbeschlag ³			●		●	
Sicherheits-Stahlverschraubung	■	■	■	■		
Tragkraft Bänder (kg)	130	130	130	130	130	100
Kindersicherung	●	●	●	●	●	
Standardgriff	●	●	●	●	●	●
Selbstverriegelnder Griff	●	●	●	●	●	●
Abschließbarer Griff	■	■	■	■	●	●
Sicherheitsglas einseitig ESG	●	●	●	●	●	●
Sicherheitsglas beidseitig ESG	●	●	●	●	●	●
Sicherheitsglas einseitig VSG	●	●	●	●	●	●
Sicherheitsglas beidseitig VSG	●	●	●	●	●	●
Überwachungssystem	●	●	●	●	●	●
Glasbruch-Alarm	■	■	■	■	●	●
Aushebel-Stop	■	■	■	■	●	

¹ Beschlagsausführung wie bei geprüften Elementen der Sicherheitsklasse RC 1

² Beschlagsausführung wie bei geprüften Elementen der Sicherheitsklasse RC 2

³ Beschlagsausführung wie bei geprüften Elementen der Sicherheitsklasse RC 3

Besonders interessant für Sie: die AFINO-Paketseiten (S. 30 ff.). Hier haben wir die wichtigsten Ausstattungen für mehr Sicherheit, mehr Energieeffizienz und mehr Bedienkomfort für Sie bereits zusammengefasst. Zu attraktiven Paketpreisen. Weitere Fragen beantwortet Ihnen selbstverständlich auch Ihr Weru-Fachbetrieb.

Ausstattungen	Konfigurierbare Premiumfenster				Allround-Fensterlösungen	
	AFINO-art	AFINO-top	AFINO-tec	AFINO-one	Castello	Sereno
Schallschutzverglasung						
Schalldämmwert 36 dB	●	●	●	●	●	●
Schalldämmwert 38 dB	●	●	●	●	●	●
Schalldämmwert 45 dB		●	●	●	●	●
Schalldämmwert 48 dB		●	●	●		
Lüftungssysteme						
Spaltlüftung	●	●	●	●	●	●
Zuschlag-Stop	■	■	■	■	●	●
Weru-Fresh-Lüfter	●	●	●	●	●	●
Regel-Air	●*	●*	●*	●*	●	●
Weru-Air Comfort	■	■	■	■	●	●
Safe&Go Lüftung	■	■	■	■	●	
Weru-AeroTherm Lüfter	■	■	■	■		
Farben						
Weiß			●	●	●	●
Holzstruktur- und Unistrukturfarben			●	●	●	
RAL-lackiert			●	●	●	
Alu-Mattstrukturfarben	●	●				
Alu-Mattfarben	●	●				
Alu-RAL-Farben	●	●				
Alu-DB-Farben	●	●				
Alu-Holzfarben		●				
Sprossen						
Im Scheibenzwischenraum	●	●	●	●	●	●
Glasteilende Sprossen		●	●	●	●	●
Aufgesetzte Sprossen			●	●	●	●
Sprossenkombinationen		●	●	●	●	●

- Paketbestandteil Protect
- Paketbestandteil Energy
- Paketbestandteil Comfort
- Verfügbar

Ausstattungsoptionen sind nicht alle miteinander kombinierbar. Ihr Weru-Fachbetrieb berät Sie gern.

* Nur für Anschlagdichtungssysteme.

MARKE SERVICE

IHRE PERSÖNLICHE ENTSCHEIDUNG FÜR
HÖCHSTE QUALITÄT UND BESTE BERATUNG



DIE FÜHRENDE FENSTERMARKE FÜR IHRE INDIVIDUELLEN ANSPRÜCHE

Mit Weru entscheiden Sie sich für den Marktführer bei Kunststofffenstern für den Wohnbau. Das spricht für Sie. Und für uns. Denn kaum ein anderer Hersteller von Fenstern und Türen bietet Ihnen ein solch professionelles Komplettpaket, das keine Wünsche offen lässt. Mit ständigen Verbesserungen und Weiterentwicklungen der Produkte sorgen wir bereits heute dafür, auch zukünftig Ihre individuellen Fenster- und Türenwünsche zu erfüllen.

Erfahrung & Innovation

Mit Weru-Fenstern und -Türen kaufen Sie Langlebigkeit pur und entscheiden sich zum einen für Produkte bester Qualität und zum anderen für ein solides Unternehmen mit langjähriger Erfahrung. Dabei geben wir uns nie mit den erreichten Standards zufrieden. Das heißt für Sie: Ihre Weru-Produkte stehen immer für neueste Technologie und berücksichtigen aktuelle Anforderungen wie Wärme- und Schallschutz, Einbruchhemmung und schickes Design.

Kompetenz & Individualität

Mit unserem außerordentlichen Know-how werden wir auch Ihren ganz persönlichen höchsten Anforderungen gerecht. Ob Form, Farbe oder Ausstattung Ihrer Fenster und Ihrer Haustür: Bei uns haben Sie unzählige Wahlmöglichkeiten, um Ihre individuellen Vorstellungen zu verwirklichen. Wir bauen Ihnen jedes einzelne Fenster und jede Tür nach Ihren Wünschen. Auf technologischem Spitzenniveau, von Meisterhand gefertigt. Denn Fenster und Türen kaufen Sie nicht für drei Jahre, sondern für drei Jahrzehnte!



50 JAHRE
Weru-
Kunststoff-
fenster

175 JAHRE
Weru-
Baulemente

QUALITÄT
made in
Germany

Weru gilt als Inbegriff für maßgefertigte Lösungen aus Meisterhand. Mit über 175 Jahren Erfahrung fertigen wir in Deutschland (an den Produktionsstandorten Rudersberg und Triptis) jährlich mehr als 500.000 Fenster nach den individuellen Ausstattungswünschen unserer Kunden. RAL-geprüft und ift-zertifiziert, versteht sich.

SERVICE

VOM WERU-FACHBETRIEB

WIR SIND DA – WANN UND WO IMMER SIE UNS BRAUCHEN

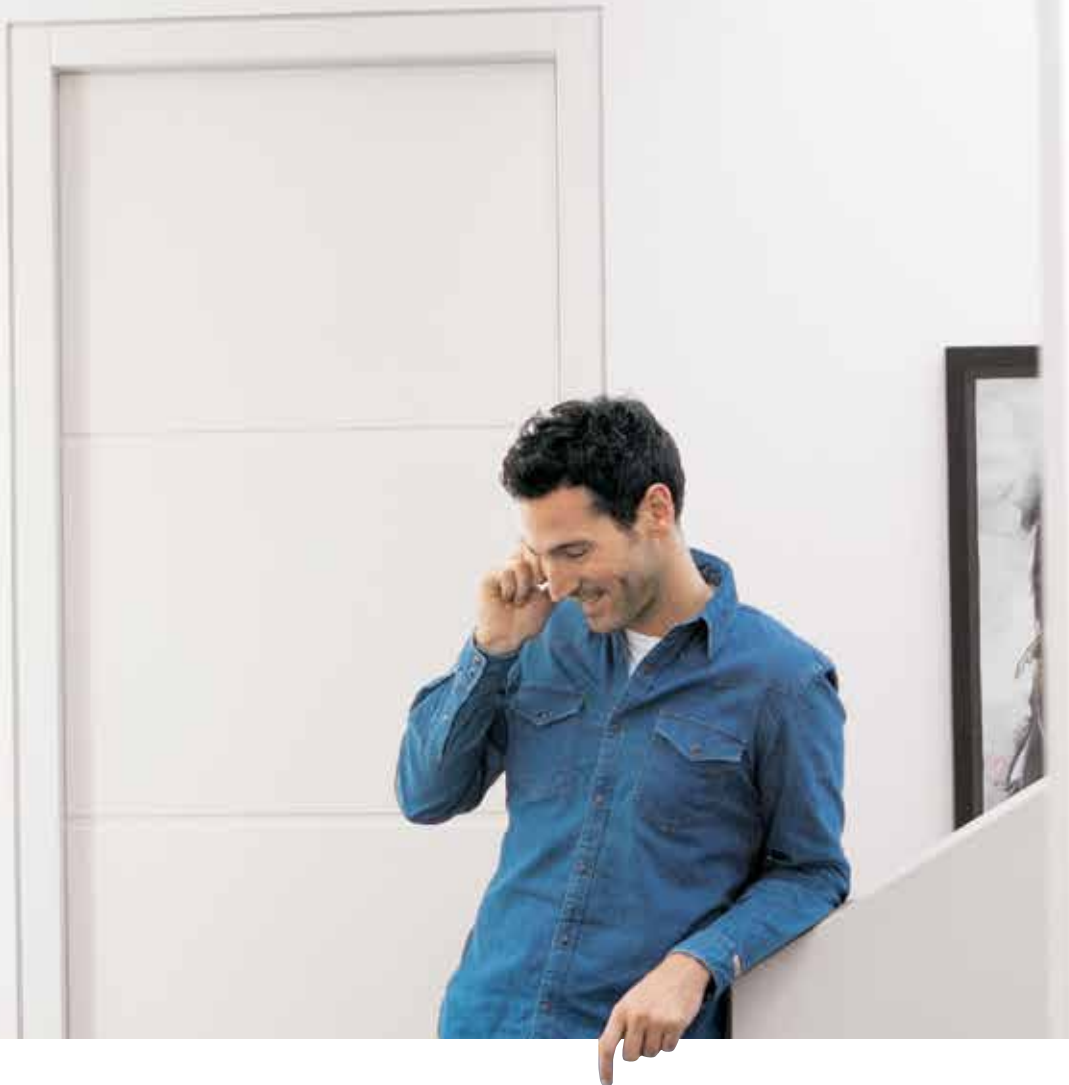

KOMPETENTE BERATUNG UND UMFASSENDE SERVICE BEI IHREM WERU-FACHBETRIEB

Weru ist der einzige Fenster- und Türenhersteller mit einem exklusiven Vertriebsnetz, bestehend aus 750 ausgewählten und autorisierten Weru-Fachbetrieben in Deutschland und Europa – sicher auch in Ihrer Nähe. Hier sind fachkundige Berater für Sie da, die alles über Weru und die Weru-Systeme wissen. Menschen, die sich Zeit nehmen und die Ihnen helfen, die richtigen Entscheidungen zu treffen. Und die Ihnen auf all Ihre Fragen kompetente Antworten geben. Die Ihnen ein detailliertes Angebot erstellen, bei Ihrem Haus Aufmaß nehmen und die Fenster und Haustüren nach Ihren Wünschen planen. Und die schon wenige Wochen später Ihre neuen Fenster und Türen fachgerecht, schnell und sauber einbauen. Und die sich erst dann verabschieden, wenn Sie zufrieden sind. Ihr Weru-Fachbetrieb steht Ihnen auch nach dem Kauf jederzeit beratend zur Seite.



Kompetente Beratung, detaillierte Planung, termingerechte Lieferung, fachgerechte Montage und umfassenden Service finden Sie sicher auch in Ihrer Nähe und ganz leicht per Fachbetriebsuche auf www.weru.de



FACHGERECHTE MONTAGE

IHR EINBAU IN SICHEREN HÄNDEN



FENSTER UND TÜREN SIND NUR SO GUT WIE IHR EINBAU

Ihre neuen Fenster können ihre Vorzüge im Hinblick auf einen reduzierten Energieverbrauch, eine Senkung der CO₂-Emissionen und die damit verbundenen niedrigeren Heizkosten sowie einen optimierten Schallschutz nur dann unter Beweis stellen, wenn sie fachgerecht durch geschulte Monteure eingebaut werden. Deshalb lassen wir unsere Produkte bei Ihnen nur vom qualifizierten Weru-Fachbetrieb einbauen. Der achtet genau auf bauphysikalische Gesetzmäßigkeiten, ausreichende Stabilität und den Einsatz von zuverlässigen Befestigungs- und Abdichtungsmaterialien. Von der Planung bis zur fachgerechten Ausführung.



Fachgerechte Montage

Wer Ihre Fenster plant, der baut sie auch selbst schnell, sauber und fachgerecht nach dem neuesten Stand der Technik ein. Eine Tatsache, die äußerste Sorgfalt sicherstellt!

RAL-Gütezeichen für Komplettfenster beinhaltet: zertifizierte Profile, Dichtungen, Beschläge, Gläser und die Herstellung

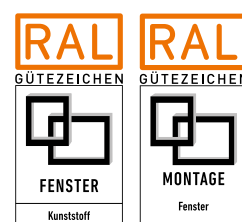



WEITERE WERU PRODUKTE

FÜR ALLE, DIE MEHR ALS NUR FENSTER WOLLEN

Erfahren Sie mehr über das komplette Weru-Sortiment

- Fenster aus Kunststoff und Kunststoff/Aluminium
- Rollladenfenster mit und ohne Motorisierung und Insektenschutzrollo
- Raffstore-Fenster mit Motorisierung und optionalem Insektenschutzrollo
- Terrassen- und Balkontüren mit unterschiedlichen Öffnungsvarianten
- Haustürsysteme aus Aluminium und Kunststoff



Weru-Türen aus Aluminium und Kunststoff

Zwei Materialien, eine Gemeinsamkeit: Qualität. Egal, ob Sie Aluminium oder Kunststoff bevorzugen, durch die fast unbegrenzte Gestaltungsfreiheit finden Sie mit Sicherheit Ihre Wunsch-Haustür, in Farben, Formen und Details.



Vertiefende Informationen über alle Weru-Qualitätsprodukte erhalten Sie unter www.weru.de oder bei Ihrem Weru-Fachbetrieb.

Wir freuen uns, Sie persönlich beraten zu dürfen:

SEETAL
MONTAGE
GMBH

WERU GmbH
Postfach 160 · 73631 Rudersberg
Kostenloses Telefon: 0800 93782255
www.weru.de

weru
Fenster und Türen *fürs Leben*